



ข้อบัญญัติองค์การบริหารส่วนตำบลเมืองเกษตร  
เรื่อง การติดตั้งบ่อดักไขมันบำบัดน้ำเสียในอาคาร  
พ.ศ.๒๕๖๖

---

องค์การบริหารส่วนตำบลเมืองเกษตร  
อำเภอขามสะแกแสง จังหวัดนครราชสีมา

บันทึกหลักการและเหตุผลประกอบ  
ข้อบัญญัติองค์การบริหารส่วนตำบลเมืองเกษตร  
เรื่อง การติดตั้งบ่อดักไขมันบำบัดน้ำเสียในอาคาร พ.ศ.๒๕๖๖

.....

หลักการ

รัฐบาลมีนโยบายในการจัดการด้านสิ่งแวดล้อม โดยการเร่งรัดการควบคุมมลพิษจากน้ำเสีย ซึ่งให้ความสำคัญกับการจัดการระบบบำบัดน้ำเสียในครัวเรือนและชุมชน และเป็นการช่วยลดปริมาณน้ำเสีย และเป็นการปรับปรุงคุณภาพน้ำให้ดีขึ้น โดยการจัดการระบบน้ำเสียในอาคารและครัวเรือนเป็นการแก้ไข ปัญหาที่ต้นทางและเป็นส่วนหนึ่งของการแก้ไขปัญหาคุณภาพของน้ำ ประกอบกับพระราชบัญญัติกำหนดแผน และขั้นตอนการกระจายอำนาจให้แก่องค์กรปกครองส่วนท้องถิ่น พ.ศ. ๒๕๔๒ แก้ไขเพิ่มเติมถึง (ฉบับที่ ๒) พ.ศ. ๒๕๔๙ กำหนดให้องค์กรปกครองส่วนท้องถิ่นมีหน้าที่เป็นหน่วยงานหลักในการกำจัดขยะมูลฝอยสิ่งปฏิกูล และน้ำเสีย และกรมส่งเสริมการปกครองส่วนท้องถิ่น แจ้งให้องค์กรปกครองส่วนท้องถิ่นดำเนินการเกี่ยวกับ การบำบัดน้ำเสียในอาคารและครัวเรือนเพื่อบังคับใช้กับผู้ที่จะปลูกสร้างอาคาร

เหตุผล

กำหนดให้มีการติดตั้งบ่อดักไขมันกับอาคารที่จะปลูกสร้างใหม่ และอาคารสิ่งปลูกสร้างที่มีอยู่เดิมก่อนที่จะมีการประกาศใช้ข้อบัญญัตินี้ ในการควบคุม จำกัด ดูแลการติดตั้งระบบ โดยเฉพาะอาคารปลูกสร้างที่มีการระบายน้ำทิ้งลง หรือไหลไปสู่แหล่งระบายน้ำภายในเขตองค์การบริหารส่วนตำบลเมืองเกษตร เพื่อเป็นการปกป้องรักษาสภาพสิ่งแวดล้อม และเป็นการช่วยลดปริมาณน้ำเสีย ตลอดจนเป็นการปรับปรุงคุณภาพน้ำให้ดีขึ้น ซึ่งพระราชบัญญัติการสาธารณสุข พ.ศ. ๒๕๓๕ และที่แก้ไขเพิ่มเติม และพระราชบัญญัติสภาตำบลและองค์การบริหารส่วนตำบล พ.ศ. ๒๕๓๗ และที่แก้ไขเพิ่มเติม บัญญัติให้ตราเป็นข้อบัญญัติองค์การบริหารส่วนตำบล จึงจำเป็นต้องตราข้อบัญญัติองค์การบริหารส่วนตำบลนี้



ข้อบัญญัติองค์การบริหารส่วนตำบลเมืองเกษตร  
เรื่อง การติดตั้งบ่อดักไขมันบำบัดน้ำเสียในอาคาร พ.ศ.๒๕๖๖

\*\*\*\*\*

โดยที่เป็นการสมควรตราข้อบัญญัติองค์การบริหารส่วนตำบลเมืองเกษตร เรื่อง การติดตั้งบ่อดักไขมันบำบัดน้ำเสียในอาคาร

อาศัยอำนาจตามความในมาตรา ๗๑ แห่งพระราชบัญญัติสภาตำบลและองค์การบริหารส่วนตำบล พ.ศ. ๒๕๓๗ และที่แก้ไขเพิ่มเติม และมาตรา ๑๘ มาตรา ๒๐(๓) และมาตรา ๔๔ แห่งพระราชบัญญัติการสาธารณสุข พ.ศ. ๒๕๓๕ และที่แก้ไขเพิ่มเติม อันมีบทบัญญัติบางประการเกี่ยวกับการจำกัดสิทธิและเสรีภาพของบุคคล ซึ่งมาตรา ๒๙ ประกอบกับมาตรา ๓๑ มาตรา ๓๕ มาตรา ๔๘ และมาตรา ๕๖ ของรัฐธรรมนูญแห่งราชอาณาจักรไทย บัญญัติให้กระทำได้โดยอาศัยอำนาจตามบทบัญญัติแห่งกฎหมาย องค์การบริหารส่วนตำบลเมืองเกษตร โดยความเห็นชอบของสภาองค์การบริหารส่วนตำบลเมืองเกษตร และนายอำเภอขามสะแกแสง จึงตราข้อบัญญัติไว้ดังต่อไปนี้

ข้อ ๑ ข้อบัญญัตินี้เรียกว่า “ ข้อบัญญัติองค์การบริหารส่วนตำบลเมืองเกษตร เรื่อง การติดตั้งบ่อดักไขมันบำบัดน้ำเสียในอาคาร พ.ศ.๒๕๖๖ ”

ข้อ ๒ ข้อบัญญัตินี้ให้ใช้บังคับตั้งแต่วันถัดจากวันประกาศโดยเปิดเผย ณ ที่ทำการองค์การบริหารส่วนตำบลเมืองเกษตร เป็นต้นไป

ข้อ ๓ บรรดาข้อบัญญัติองค์การบริหารส่วนตำบล หรือข้อบังคับ กฎ ระเบียบ และคำสั่งอื่นใดขององค์การบริหารส่วนตำบล ซึ่งขัดหรือแย้งกับข้อบัญญัตินี้ ให้ใช้ข้อบัญญัตินี้แทน

ข้อ ๔ ในข้อบัญญัตินี้

“อาคาร” หมายความว่า ตึก บ้าน เรือน ร้านค้า ร้านอาหาร สำนักงานหรือสิ่งปลูกสร้าง ใช้อื่น ซึ่งบุคคลอาจเข้าอยู่อาศัยหรือใช้สอยได้

“บ่อดักไขมัน” หมายความว่า สิ่งที่ใช้แยกน้ำมันและไขมันออกจากน้ำซึ่งผ่านการใช้แล้ว

“การระบายน้ำ” หมายความว่า การผันน้ำ การปล่อยน้ำ การเทน้ำ การสาดน้ำ หรือการกระทำอื่นใดที่เป็นการถ่ายเทน้ำ

“แหล่งระบายน้ำ” หมายความว่า ทางหรือท่อระบายน้ำ ลำกระโดง ลำราง คู คลอง แม่น้ำ ทะเลและแหล่งน้ำสาธารณะ แหล่งน้ำธรรมชาติและแหล่งน้ำที่เป็นของเอกชน ซึ่งมีทางเชื่อมต่อหรือสามารถไหลไปสู่แหล่งน้ำสาธารณะหรือแหล่งน้ำธรรมชาติได้

“เจ้าพนักงานท้องถิ่น” หมายความว่า นายกององค์การบริหารส่วนตำบล

“พนักงานเจ้าหน้าที่” หมายความว่า ปลัดองค์การบริหารส่วนตำบล และพนักงานองค์การบริหารส่วนตำบล ที่เจ้าพนักงานท้องถิ่นแต่งตั้งให้เป็นเจ้าพนักงานสาธารณสุข

ข้อ ๕ ข้อบัญญัตินี้ให้ใช้บังคับแก่อาคารที่มีการระบายน้ำทิ้งลงหรือไหลไปสู่แหล่งระบายน้ำ และยังไม่มียกกฎหมายใดกำหนดมาตรการเกี่ยวกับการกำจัดน้ำมันและไขมันสำหรับอาคารประเภทนั้น

ข้อ ๖ ให้เจ้าของหรือผู้ครอบครองอาคารตามข้อ ๕ ติดตั้งบ่อดักไขมันตามมาตรฐานที่เจ้าพนักงานท้องถิ่นประกาศกำหนด

ให้เจ้าของหรือผู้ครอบครองอาคารที่มีการปลูกสร้างใหม่ดำเนินการติดตั้งบ่อดักไขมันสำหรับอาคารนั้น ให้แล้วเสร็จก่อนเข้าอยู่อาศัยหรือใช้สอย และหากอาคารได้อยู่ระหว่างการปลูกสร้างใหม่ในวันที่ข้อบัญญัตินี้มีผลใช้บังคับ ก็ให้ดำเนินการติดตั้งบ่อดักไขมันเช่นเดียวกัน

ข้อ ๗ ให้เจ้าพนักงานท้องถิ่นและพนักงานเจ้าหน้าที่ที่มีอำนาจหน้าที่ดังต่อไปนี้

(๑) เข้าตรวจอาคารและบริเวณที่ตั้งอาคารในระหว่างพระอาทิตย์ขึ้นและตก

(๒) สั่งให้เจ้าของหรือผู้ครอบครองอาคารที่มีการระบายน้ำทิ้งลงหรือไหลไปสู่แหล่งระบายน้ำ  
ดำเนินการติดตั้งบ่อดักไขมันให้แล้วเสร็จภายในเก้าสิบวัน

ข้อ ๘ ให้เจ้าของหรือผู้ครอบครองตามข้อ ๕ ทำการดูแลรักษา เก็บขนน้ำมันหรือไขมันในบ่อดักไขมันไปกำจัดและซ่อมแซมบำรุงรักษาบ่อดักไขมันให้อยู่ในสภาพที่ใช้การได้ตามปกติอยู่เสมอ

ข้อ ๙ ผู้ใดขัดขวางการปฏิบัติหน้าที่ของเจ้าพนักงานท้องถิ่นหรือพนักงานเจ้าหน้าที่ในการปฏิบัติตาม ข้อ ๗ (๑) ต้องระวางโทษปรับไม่เกินหนึ่งพันบาท

ข้อ ๑๐ ผู้ใดไม่ปฏิบัติตามคำสั่งของเจ้าพนักงานท้องถิ่นหรือพนักงานเจ้าหน้าที่ตามข้อ ๗ (๒) ต้องระวางโทษปรับไม่เกินห้าร้อยบาท และเจ้าพนักงานท้องถิ่นอาจกำหนดให้เสียค่าปรับอีกไม่เกินวันละสองร้อยบาทนับแต่วันถัดจากวันครบกำหนดระยะเวลาที่เจ้าพนักงานท้องถิ่นหรือพนักงานเจ้าหน้าที่กำหนดให้ดำเนินการติดตั้งบ่อดักไขมันนั้นเป็นต้นไป จนกว่าจะได้ปฏิบัติให้ถูกต้อง

ข้อ ๑๑ ให้เจ้าพนักงานท้องถิ่นประกาศและประชาสัมพันธ์ให้ประชาชนทราบถึงการปฏิบัติตามข้อบัญญัตินี้

ข้อ ๑๒ ให้เจ้าพนักงานท้องถิ่นมีอำนาจในการพิจารณายกเลิกการปฏิบัติตามข้อบัญญัตินี้ตามความจำเป็นและความเหมาะสมของอาคารและพื้นที่บางแห่ง อาทิเช่น พื้นที่บนภูเขา พื้นที่เกษตรกรรม พื้นที่ในชนบท เป็นต้น

ข้อ ๑๓ ให้นายกองคการบริหารส่วนตำบล รักษาการตามข้อบัญญัตินี้ และให้มีอำนาจออกประกาศหรือคำสั่งเพื่อปฏิบัติการเป็นไปตามข้อบัญญัตินี้

ประกาศ ณ วันที่ ๕ เดือน ตุลาคม พ.ศ. ๒๕๕๖

(นายฉัตรธรรม หรัยกลาง)

นายกองค์การบริหารส่วนตำบลเมืองเกษตร

เห็นชอบ



(นายวิทศิลป์ เสนามา)

นายอำเภอขามสะแกแสง

### ข้อกำหนดการติดตั้งบ่อดักไขมันบำบัดน้ำเสียในอาคาร

บ่อดักไขมันสามารถก่อสร้างได้หลายแบบ แต่ต้องก่อสร้างหรือติดตั้งให้ได้ตามมาตรฐานของการบำบัดน้ำเสีย โดยแบ่งได้ตามความเหมาะสมดังนี้

๑. บ่อดักไขมันแบบวงขอบซีเมนต์ การติดตั้งใช้งานเหมาะสมสำหรับบ้านเรือนทั่วไป และสถานประกอบการที่มีขนาดเล็ก เช่น ร้านอาหาร โดยประยุกต์ใช้วงขอบซีเมนต์สำเร็จรูปมาทำเป็นบ่อดักไขมันได้ การติดตั้งฝังไว้บนดินหรือพื้นดิน รายละเอียดตัวอย่างตามที่แนบมา

๒. บ่อดักไขมันแบบสร้างในที่ การติดตั้งใช้งานเหมาะสมสำหรับสถานที่ประกอบการขนาดใหญ่ เช่น ภัตตาคาร ศูนย์อาหาร โรงอาหารและตลาด การติดตั้งโดยสร้างบ่อดักไขมันบนพื้นที่ รายละเอียดตัวอย่างตามที่แนบมา

๓. บ่อดักไขมันแบบสำเร็จที่ได้จากห้องตลาด การติดตั้งใช้งานเหมาะสมสำหรับบ้านเรือนทั่วไป โดยใช้ตามขนาดปริมาตรของคนในครัวเรือน

๔. บ่อดักไขมันแบบอื่น ๆ ที่ได้รับความเห็นชอบจากเจ้าพนักงานท้องถิ่น หรืออาจเป็นแบบมาตรฐานของกรมควบคุมมลพิษ รายละเอียดตัวอย่างตามที่แนบมา

การติดตั้งบ่อดักไขมัน ทั้ง ๔ ข้อ ต้องมีขนาดเหมาะสมตามขนาดและประเภทอาคาร ขนาดของบ่อดักไขมัน และปริมาณน้ำเสียที่เกิดขึ้น

## ขนาดมาตรฐานบ่อดักไขมัน

### ขนาดมาตรฐานบ่อดักไขมันแบบวางขอบซีเมนต์สำหรับบ้านพักอาศัย

จำนวน คน	ปริมาตรบ่อดัก ต้องการ(ลบ.ม.)	ขนาดบ่อ		จำนวนบ่อ (บ่อ)
		เส้นผ่าศูนย์กลาง	ความลึกน้ำ (ม.)	
5	0.17	0.8	0.40	1
5-10	0.34	0.8	0.70	1
10-15	0.51	1.0	0.70	1
15-20	0.68	1.2	0.60	1
20-25	0.85	1.2	0.80	1
25-30	1.02	1.0	0.70	2
30-35	1.19	1.0	0.80	2
35-40	1.36	1.2	0.60	2
40-45	1.53	1.2	0.70	2
45-50	1.70	1.2	0.80	2

**หมายเหตุ :** ความสูงของวงขอบซีเมนต์ทั่วไปประมาณ 0.33 ม. ดังนั้นถ้าหากความลึกน้ำ = 0.40 ม. จึงต้องซ้อนกันอย่างน้อยสองวง ทั้งนี้ขึ้นอยู่กับความสูงของระดับฝาบ่อด้วย

### ขนาดมาตรฐานบ่อดักไขมันแบบสร้างในที่สำหรับอาคารขนาดใหญ่

ขนาดพื้นที่ ตารางเมตร	ปริมาตรบ่อดัก ต้องการ	ขนาดบ่อ		
		ความลึก(ม.)	ความกว้าง (ม.)	ความยาว
10	0.19	0.40	0.50	1.00
10-25	0.47	0.60	0.60	1.30
25-50	0.94	0.75	0.80	1.60
50-75	1.41	0.75	1.00	2.00
75-100	1.88	0.80	1.10	2.20
100-125	2.35	0.85	1.20	2.40
125-150	2.82	0.90	1.20	2.60
150-175	3.29	1.00	1.30	2.60
175-200	3.76	1.00	1.35	2.80

**หมายเหตุ :** ในกรณีที่ต้องการสร้างด้วยวงขอบซีเมนต์ ให้เทียบใช้กับปริมาตรบ่อดักของวงขอบขนาดต่างๆ ตามตารางข้างบน สำหรับอาคารขนาดใหญ่ต้องเพิ่มจำนวนบ่อให้ได้ปริมาตรรวมเท่ากับปริมาตรบ่อดักที่ต้องการ

*ตามมาตรฐานบ่อดักไขมันของ กรมควบคุมมลพิษ กระทรวงทรัพยากรธรรมชาติและสิ่งแวดล้อม*

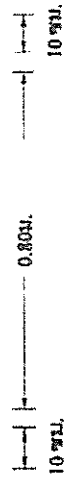
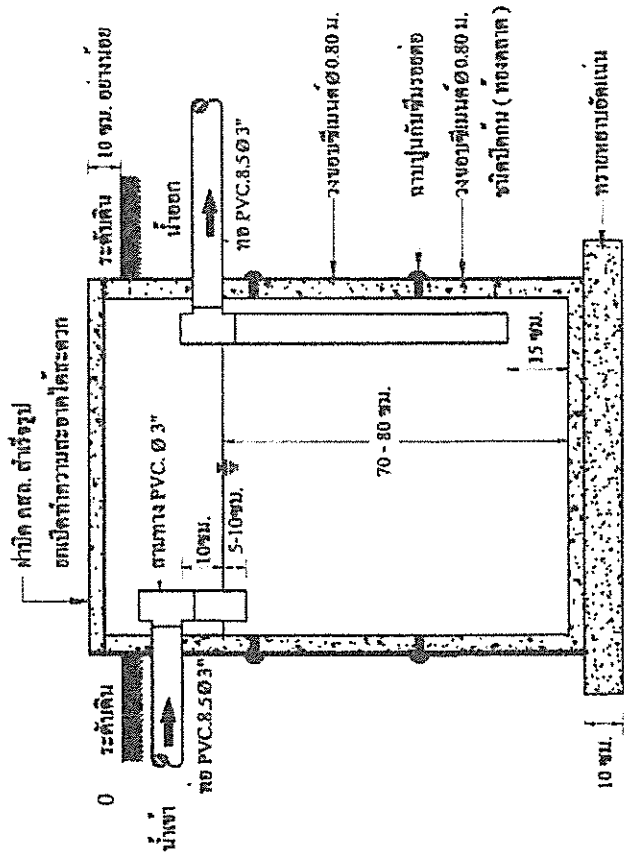

รูปตัด A - A

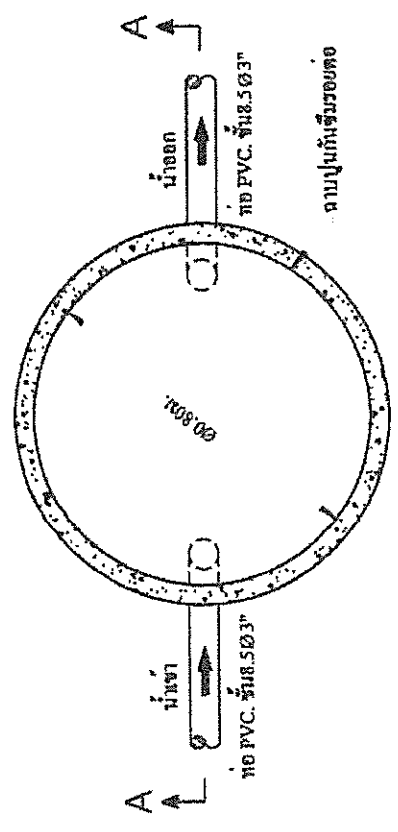

แปลนบดอัดไชนัน

# ถังดักไขมันสำหรับบ้านพักอาศัย 1 คร้วเรือน (ไม่เกิน 5 คน)

## 1. บ่อดักไขมันแบบวงขอบซีเมนต์

**กรมควบคุมมลพิษ**  
สำนักจัดการมลพิษ (ส่วนบำบัดชุมชน)

โครงการ	ถังดักไขมันสำหรับบ้านพักอาศัย 1 คร้วเรือน		
หน่วยงาน	เขตรักษาพันธุ์สัตว์ป่าห้วยขาแข้ง	จังหวัด	อุทัยธานี
จำนวน	1	ขนาด	1
ชื่อโครงการ	ถังดักไขมันแบบวงขอบซีเมนต์	วันที่	17/03/2549
ชื่อผู้จัดทำ	สมชาย ใจดี	ตำแหน่ง	วิศวกร
ชื่อผู้ตรวจสอบ	สมชาย ใจดี	ตำแหน่ง	วิศวกร
ชื่อผู้รับทราบ	สมชาย ใจดี	ตำแหน่ง	วิศวกร

ประมาณ 5.50 เมตร

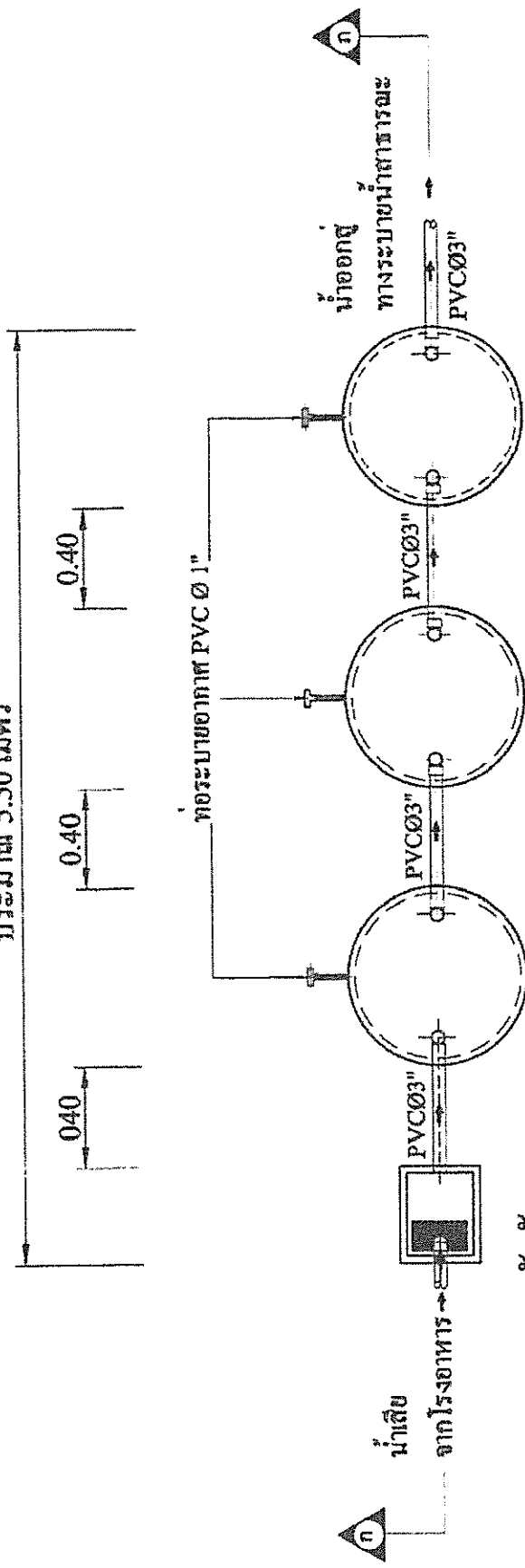

ถังดักขยะ

ถังดักไขมัน 1

ถังดักไขมัน 2

ถังดักไขมัน 3

## ถังดักไขมันขนาด 1 - 2 ลบ.ม. / วัน

รายละเอียดประกอบแบบ

ถังดักขยะ บ่อพักซีเมนต์ที่ติดตั้งรูปชนิดโดกั้น ขนาด 0.40 x 0.50 ม. พร้อมฝา (ทองตลาด)

ถังดักไขมันวางขอบซีเมนต์สำเร็จรูป ขนาด Ø 1.00 ม. (ทองตลาด)

ท่อระบายอากาศ PVC Ø 1"

1. บ่อดักไขมันแบบวางขอบซีเมนต์

 กรมควบคุมมลพิษ สำนักจัดการคุณภาพน้ำ (ส่วนน้ำเสียชุมชน)	
เลขที่แบบร่าง	แบบมาตรฐานถังดักไขมันแบบวางขอบซีเมนต์
ผู้จัดทำ	นาย เจริญ ตะกวดุนาต
ผู้ตรวจสอบ	นาย สมชาย มณีรัตน์ นาย บรรพต แอมกลิ่นทุต
หน้า 1 ของ 1	หน้า 1 / 3
วันที่	วันที่ 21 เม.ย. 2549



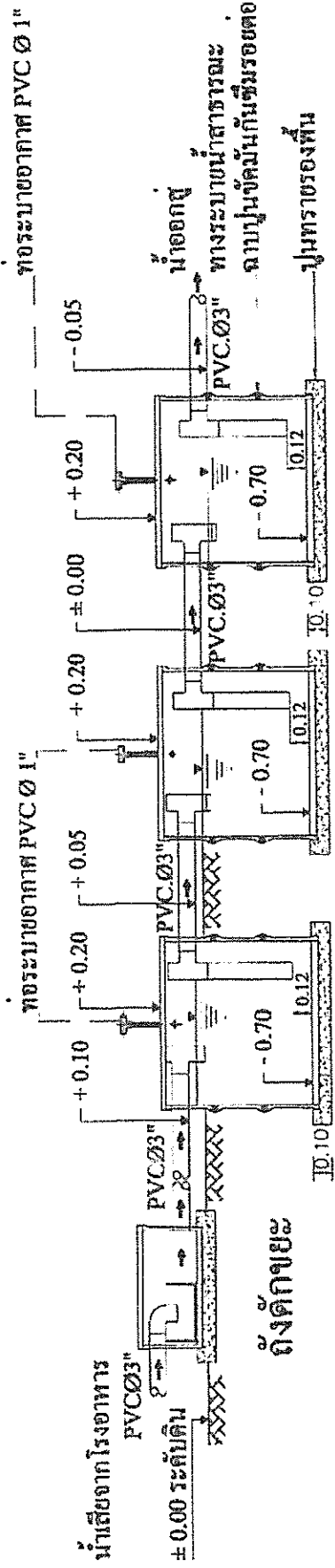

ถังดักไขมัน 1      ถังดักไขมัน 2      ถังดักไขมัน 3

# รูปตัด ก - ก ถังดักไขมันขนาด 1 - 2 ลบ.ม. / วัน

รายละเอียดประกอบแบบ

ถังดักไขมัน    บังคับซีเมนต์ที่เหลี่ยมทำรูปขบชนิดกัน ขนาด ๑.๕๐ x ๐.๕๐ ม.พร้อมฝา (ทองตลาด)

ถังดักไขมัน    วงขอบซีเมนต์ทำรูป ขนาด ๑.๐๐ ม. (ทองตลาด)

ท่อระบายอากาศ PVC Ø 1"

1. บ่อดักไขมันแบบวงขอบซีเมนต์

 กรมควบคุมมลพิษ สำนักจัดการคุณภาพน้ำ (เขื่อนป่าสักชลสิทธิ์)	
แบบมาตรฐานเหล็กโรงแบบวงขอบซีเมนต์	
นาย เดวิด ตะกวดมาก	นาย สมภพ มณีรัตน์ นายบรรพต แสงแก้วกุล
นาย กฤษณะ ทวีประทีป	นาย ชัยวัฒน์ อธิวัฒน์
นาย ชัยวัฒน์ อธิวัฒน์	นาย ชัยวัฒน์ อธิวัฒน์
๒๑ เม.ย. ๒๕๖๑	๒๑ เม.ย. ๒๕๖๑

น้ำทิ้งจากครัว PVC.๑2"-3"

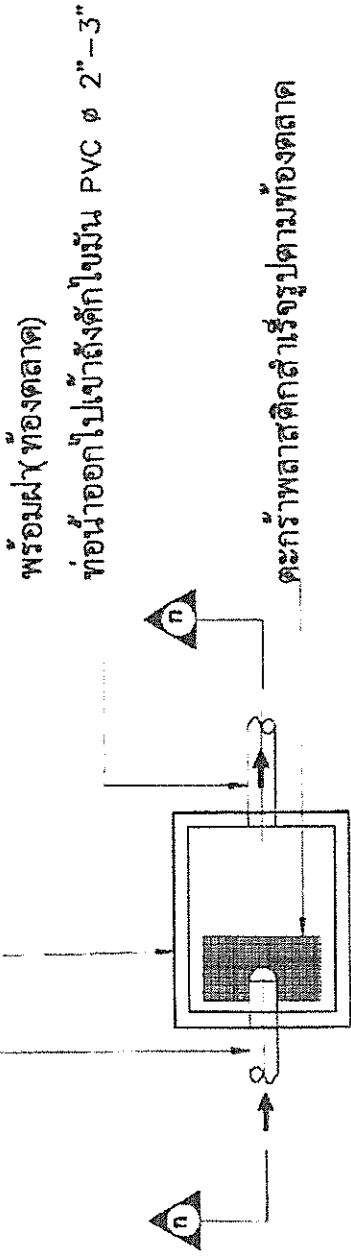

แปลนตั้งถังขยะ

น้ำทิ้งจากครัว PVC.๑2"-3"

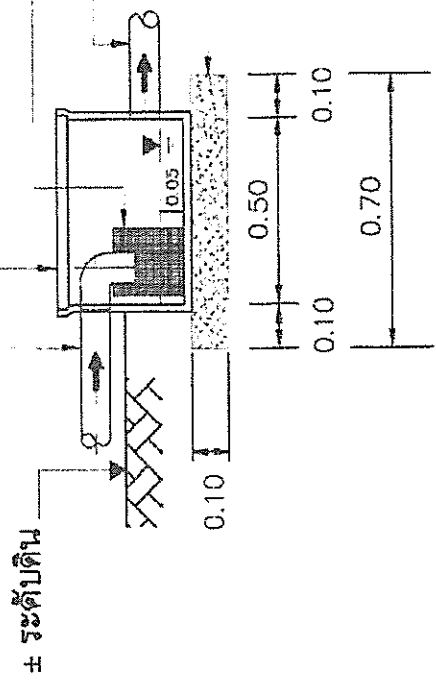

รูปตัด A-A

บ่อพักซิเมนต์สี่เหลี่ยมสำเร็จรูปชนิดปิดกันขนาด 0.40x0.50ม

พร้อมฝา (ของตลาด)  
ท่อเข้าออกไปข้างล้างถัง PVC ๑ 2"-3"  
ตะแกรงพลาสติกสำเร็จรูปตามท้องตลาด

ทรายหยาบอัดแน่น

1. บ่อพักไซเมนต์

กรมควบคุมมลพิษ	
สำนักจัดการคุณภาพน้ำ (เข้าน้ำเสียชุมชน)	
โครงการ	
แบบแปลน	
แบบมาตรฐานถังถังขยะ	
ชื่อสถาปนิก	นายเฉลิม ตะกวดมาก
ชื่อช่างเขียน	นาย สมภพ มณีรัตน์ นาย บรรพต แอนถิ่นพิเศษ
ชื่อสถาปนิก	นาย สมชาย ทรงประกอบ
ชื่อช่างเขียน	นาย อุทธร อธิวัฒน์
หน้า	3 / 3
วันที่	2 มี.ค. 2549

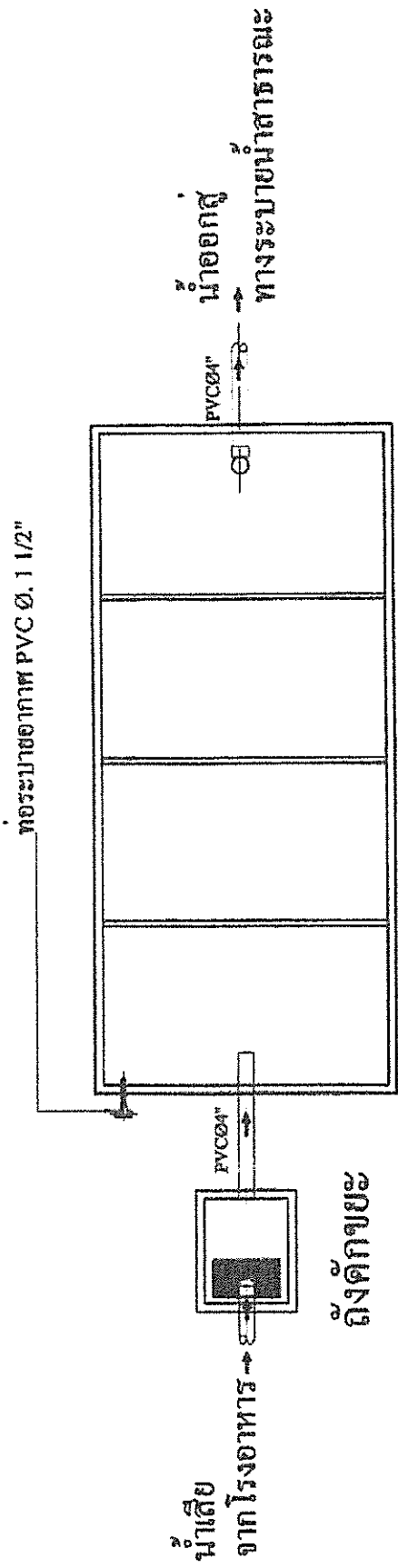

ถังตกไขมัน

## ถังตกไขมันขนาด 3 - 4 ถม.ม. / วัน

ถังตกขยะ บ่อพักไขมันดีที่เชื่อมสำเร็จรูปชนิดปิดกั้นขนาด 0.40x0.50ม. พร้อมท่อ (ทองตลาด)

ถังตกไขมัน คอนกรีตเสริมเหล็กตามแบบมาตรฐาน 3 - 4 ถม.ม. / วัน

2.บ่อตกไขมันแบบสร้างในที่

 <b>กรมควบคุมมลพิษ</b> สำนักจัดการคุณภาพน้ำ (ส่วนน้ำเสียชุมชน)	
โครงการ	
แบบมาตรฐานถังตกไขมันคอนกรีตเสริมเหล็ก	
ชื่อแผน	นาย เติม กระจุกนาม
ผู้ควบคุม	นาย สมยศ มณีรัตน์ นายบรรพต แต้กลิ่นฟู
พ.ศ.๒๕๖๕	นาย สมชาย ทรงประกอบ วันที่ 1 / 4
พ.ศ.๒๕๖๕	นาย อรุณวิช จิรัฐิพนธ์ วันที่ 21 เม.ย. 2569

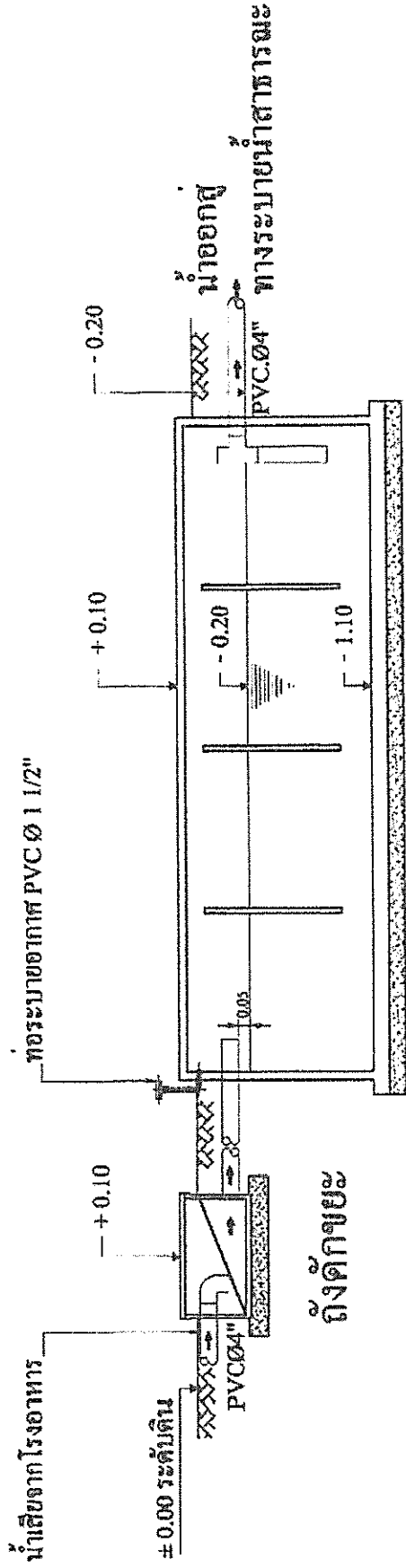

ถังดักไขมัน

## ถังดักไขมันขนาด 3 - 4 ลบ.ม. / วัน

ถังดักขยะ บ่อพักซึมเมล็ดสีเหลืองทำรูปปูนปิดกันขนาด 0.40x0.50ม. พร้อมฝา (ทองตลาด)  
ถังดักไขมัน คอนกรีตเสริมเหล็กตามแบบมาตรฐาน 3 - 4 ลบ.ม. / วัน

2. บ่อดักไขมันแบบสร้างในที่

		<b>กรมควบคุมมลพิษ</b> สำนักจัดการคุณภาพน้ำ (ส่วนน้ำเสียชุมชน)	
		โครงการ	
ชื่อแผนก		ระบบมาตรฐานถังดักไขมันคอนกรีตเสริมเหล็ก	
ชื่อหน่วย	นาย เติม ศภาภน ฑ		
ชื่อแผน	นาย ธนเทพ มณีไค่น	นาย อรรถพร แชนเคี่ยมสุข	
พ.ศ.๒๕๖๕	นาย ธนพรช พรประภคณ	หน้าที่	2 / 4
พ.ศ.๒๕๖๖	นาย อรุณพัชร อธิฐิตาน	วันที่	๑๕.๑๑.๖๖



น้ำทิ้งจากครัว PVC.๑2"–3"

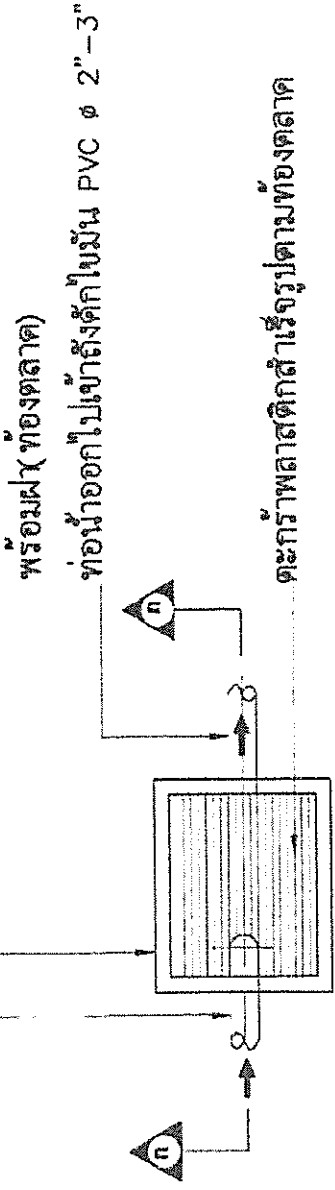

แปลนถึงดักขยะ

น้ำทิ้งจากครัว PVC.๑2"–3"

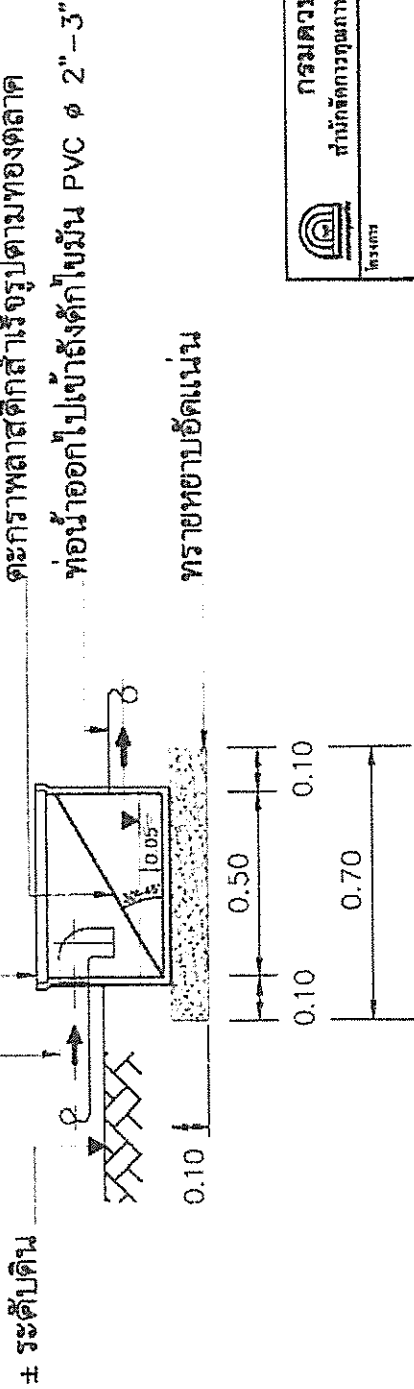

รูปตัด



2. บ่อพักโม่แบบสร้างในที

 กรมควบคุมมลพิษ สำนักจัดการคุณภาพน้ำ (ส่วนน้ำเสียชุมชน)	
โครงการ	
แบบแปลน	
แบบมาตรฐานอังกฤษ	
ออกแบบ	นาย เดลิม ตะกรุดนาค
กำหนด	นาย สมภพ มณีรัตน์ นาย บรรพต แอนกธัมมสุข
๑๑.๑๓๖.	นาย สมชาย ทรงประกอบ
๑๑.๑๓๗.	นาย อนุทิน อธิวิวัฒน์
	หน้า 4 / 4
	วันที่ 2 มี.ค. 2549



ประกาศสภาองค์การบริหารส่วนตำบลเมืองเกษตร  
เรื่อง การกำหนดสมัยประชุมสามัญ ประจำปี ๒๕๖๖

โดยอาศัยอำนาจตามความในมาตรา ๕๓ แห่งพระราชบัญญัติสภาตำบลและองค์การบริหารส่วนตำบล พ.ศ. ๒๕๓๗ (และที่แก้ไขเพิ่มเติมจนถึง พ.ศ.๒๕๕๔) ประกอบกับข้อบังคับกระทรวงมหาดไทย ว่าด้วยการประชุมสภาองค์การบริหารส่วนตำบล พ.ศ.๒๕๓๘ (และที่แก้ไขเพิ่มเติมจนถึงฉบับที่ ๓ พ.ศ.๒๕๔๒) ข้อ ๑๘

เพื่อให้การประชุมสามัญ ประจำปี พ.ศ.๒๕๖๖ ขององค์การบริหารส่วนตำบล เป็นไปด้วยความเรียบร้อย ถูกต้อง ตามที่กฎหมายกำหนด และโดยความเห็นชอบของสภาองค์การบริหารส่วนตำบลเมืองเกษตร ในคราวประชุมสมัยครั้งแรก ประจำปี ๒๕๖๖ เมื่อวันที่ ๑๗ กุมภาพันธ์ ๒๕๖๖ จึงกำหนดสมัยประชุมสามัญ ประจำปี พ.ศ.๒๕๖๖ ดังนี้

สมัยสามัญสมัยที่ ๑	ตั้งแต่วันที่	๖-๒๐ กุมภาพันธ์ ๒๕๖๖
สมัยสามัญสมัยที่ ๒	ตั้งแต่วันที่	๕-๑๙ พฤษภาคม ๒๕๖๖
สมัยสามัญสมัยที่ ๓	ตั้งแต่วันที่	๔-๑๘ สิงหาคม ๒๕๖๖
สมัยสามัญสมัยที่ ๔	ตั้งแต่วันที่	๘-๒๒ ธันวาคม ๒๕๖๖

และสมัยประชุมสามัญ สมัยแรก ประจำปี ๒๕๖๗ ตั้งแต่วันที่ ๖-๒๐ กุมภาพันธ์ ๒๕๖๗

จึงประกาศให้ทราบโดยทั่วกัน

ประกาศ ณ วันที่ ๑๗ เดือน กุมภาพันธ์ พ.ศ. ๒๕๖๖

(ลงชื่อ)

(นายบรรจง มุ่งกลาง)

ประธานสภาองค์การบริหารส่วนตำบลเมืองเกษตร



ที่ นม (สภา) ๙๙๐๐๑/ว ๑๒

ที่ทำการองค์การบริหารส่วนตำบลเมืองเกษตร  
๘๕ หมู่ ๕ ตำบลเมืองเกษตร อำเภอขามสะแกแสง  
จังหวัดนครราชสีมา ๓๐๒๙๐

๒๑ กรกฎาคม ๒๕๖๖

เรื่อง ขอส่งประกาศเรียกประชุมสภาองค์การบริหารส่วนตำบลเมืองเกษตร สมัยสามัญ สมัยที่ ๓ ประจำปี ๒๕๖๖

เรียน รองประธานสภา อบต./สมาชิกสภา อบต.เมืองเกษตร ทุกท่าน

สิ่งที่ส่งมาด้วย ประกาศ เรื่อง เรียกประชุมสภาสมัยสามัญ สมัยที่ ๓ ประจำปี ๒๕๖๖ จำนวน ๑ ฉบับ

ตามที่สภาองค์การบริหารส่วนตำบลเมืองเกษตร ได้ดำเนินการประชุมสภาองค์การบริหารส่วนตำบลเมืองเกษตร สมัยสามัญ สมัยแรก ประจำปี ๒๕๖๖ เมื่อวันที่ ๑๗ กุมภาพันธ์ ๒๕๖๖ และมติที่ประชุมได้กำหนดสมัยประชุม สมัยสามัญ ประจำปี ๒๕๖๖ และ สมัยสามัญ สมัยที่ ๓ ประจำปี ๒๕๖๖ นั้น

ดังนั้น สภาองค์การบริหารส่วนตำบลเมืองเกษตร จึงได้ประกาศเรียกประชุมสภาองค์การบริหารส่วนตำบลเมืองเกษตร สมัยสามัญ สมัยที่ ๓ ประจำปี ๒๕๖๖ ระหว่างวันที่ ๔ - ๑๘ สิงหาคม ๒๕๖๖ และขอส่งประกาศดังกล่าว รายละเอียดดังเอกสารที่แนบมาพร้อมนี้

จึงเรียนมาเพื่อโปรดทราบ

ขอแสดงความนับถือ

(นายบรรจง มุ่งกลาง)

ประธานสภาองค์การบริหารส่วนตำบลเมืองเกษตร

รายนาม

- หมู่ที่ 1...
- หมู่ที่ 2...
- หมู่ที่ 3...
- หมู่ที่ 4...
- หมู่ที่ 5...
- หมู่ที่ 6...

สำนักปลัด อบต.เมืองเกษตร

งานกิจการสภา

โทรศัพท์ / โทรสาร ๐-๔๔๗๕-๖๓๔๔

“ยึดมั่นธรรมาภิบาล บริการเพื่อประชาชน”

	ร่าง/พิมพ์
	ตรวจ
	ทาน





ประกาศสภาองค์การบริหารส่วนตำบลเมืองเกษตร  
เรื่อง เรียกประชุมสภาองค์การบริหารส่วนตำบล สมัยสามัญ สมัยที่ ๓ ประจำปี ๒๕๖๖

อาศัยอำนาจตามความในพระราชบัญญัติสภาตำบลและองค์การบริหารส่วนตำบล พ.ศ. ๒๕๓๗  
แก้ไขเพิ่มเติมถึง (ฉบับที่ ๓) พ.ศ. ๒๕๖๒ มาตรา ๕๓ และมาตรา ๕๔ และระเบียบกระทรวงมหาดไทยว่า  
ด้วยข้อบังคับการประชุมสภาท้องถิ่น พ.ศ. ๒๕๔๗ ข้อ ๒๒ และแก้ไขเพิ่มเติม (ฉบับที่ ๒) พ.ศ. ๒๕๕๔ ประกอบ  
กับมติที่ประชุมสภาองค์การบริหารส่วนตำบลเมืองเกษตร สมัยสามัญ สมัยแรก เมื่อวันที่ ๑๗ เดือน กุมภาพันธ์  
๒๕๖๖

สภาองค์การบริหารส่วนตำบลเมืองเกษตรจึงเรียกประชุมสภาองค์การบริหารส่วนตำบลเมือง  
เกษตร สมัยสามัญ สมัยที่ ๓ ประจำปี ๒๕๖๖ ตั้งแต่วันที่ ๔ - ๑๘ สิงหาคม ๒๕๖๖ ณ ห้องประชุมสภา  
องค์การบริหารส่วนตำบลเมืองเกษตร ชั้น ๒

จึงประกาศให้ทราบโดยทั่วกัน

ประกาศ ณ วันที่ ๒๕/๗ เดือน กรกฎาคม พ.ศ. ๒๕๖๖

(ลงชื่อ) 

(นายบรรจง มุ่งกลาง)

ประธานสภาองค์การบริหารส่วนตำบลเมืองเกษตร



ที่ นม (สภา)๙๙๐๐๑/ ว.๑๗

ที่ทำการองค์การบริหารส่วนตำบลเมืองเกษตร  
ถนนขาม-คง อ.ขามสะแกแสง นม. ๓๐๒๙๐

๗ สิงหาคม ๒๕๖๖

เรื่อง ขอเชิญเข้าร่วมการประชุมสภาองค์การบริหารส่วนตำบล สมัยสามัญ สมัยที่ ๓ ประจำปี ๒๕๖๖

เรียน รองประธานสภา , สมาชิกสภา อบต. และคณะผู้บริหาร อบต.เมืองเกษตรทุกท่าน

- |                  |  |       |   |      |
|------------------|--|-------|---|------|
| สิ่งที่ส่งมาด้วย | ๑. ระเบียบวาระการประชุม                              | จำนวน | ๑ | ชุด  |
|                  | ๒. สำเนาบันทึกรายงานการประชุม ฯ                      | จำนวน | ๑ | ชุด  |
|                  | ๓. ร่างข้อบัญญัติงบประมาณรายจ่ายประจำปีงบประมาณ ๒๕๖๗ | จำนวน | ๑ | เล่ม |
|                  | ๔. เอกสารประมาณการราคาสังก่อสร้าง                    | จำนวน | ๑ | ชุด  |

ด้วยองค์การบริหารส่วนตำบลเมืองเกษตร มีความประสงค์ขอเชิญท่านเข้าประชุมสภา  
องค์การบริหารส่วนตำบลเมืองเกษตร สมัยสามัญ สมัยที่ ๓ ประจำปี ๒๕๖๖ เพื่อพิจารณาให้ความ  
เห็นชอบแผนพัฒนาท้องถิ่น (พ.ศ.๒๕๖๖-๒๕๗๐) ,ร่างข้อบัญญัติงบประมาณรายจ่ายประจำปีงบประมาณ  
๒๕๖๗ และช่วยเหลือราษฎรที่ได้รับความเดือดร้อนด้านต่าง ๆ และกิจการอันเป็นประโยชน์ขององค์การ  
บริหารส่วนตำบล มีกำหนดไม่เกิน ๑๕ วัน ระหว่างวันที่ ๔ - ๑๘ เดือน สิงหาคม พ.ศ. ๒๕๖๖

เพื่อให้การประชุมสภาองค์การบริหารส่วนตำบลดังกล่าว เป็นไปด้วยความเรียบร้อย ถูกต้อง  
ตามที่กฎหมายกำหนด ใคร่ขอเชิญท่านเข้าประชุม ในวันที่ ๗ เดือน สิงหาคม พ.ศ. ๒๕๖๖  
เวลา ๐๙.๓๐ น. ณ ห้องประชุม อบต. เมืองเกษตร (V.I.P) การแต่งกายเครื่องแบบสีกากี  
รายละเอียดตามสิ่งที่ส่งมาด้วย ซึ่งแนบมาพร้อมกับหนังสือนี้แล้ว

จึงเรียนมาเพื่อทราบและเข้าร่วมประชุมตามวัน เวลา และสถานที่ดังกล่าวข้างต้น โดยพร้อม  
เพรียงกัน

ขอแสดงความนับถือ

(นายบรรจง มุ่งกลาง)

ประธานสภาองค์การบริหารส่วนตำบลเมืองเกษตร

บันทึก

- บัญชี 1.....
- บัญชี 2.....
- บัญชี 3.....
- บัญชี 4.....
- บัญชี 5.....
- บัญชี 6.....
- บัญชี 7.....

กิจการสภา  
โทร.- ๐๔๔-๗๕๖-๓๔๔

“ยึดมั่นธรรมาภิบาล บริหารเพื่อประชาชน”

.....	ร่าง/พิมพ์
.....	ตรวจ
.....	ทาน

ระเบียบวาระการประชุมสภาองค์การบริหารส่วนตำบลเมืองเกษตร  
สมัยสามัญ สมัยที่ ๓ ครั้งที่ ๑ ประจำปี ๒๕๖๖  
วันที่ ๗ เดือน สิงหาคม ๒๕๖๖ เวลา ๐๙.๓๐น.  
ณ ห้องประชุมองค์การบริหารส่วนตำบลเมืองเกษตร (ชั้น ๒)

ระเบียบวาระที่ ๑  
ประธานสภา อบต.

เรื่อง ที่ประธานแจ้งให้ที่ประชุมทราบ

๑.๑ ขอขอบคุณท่านสมาชิกสภา, คณะผู้บริหาร และพนักงานส่วนตำบล  
ของ อบต. เมืองเกษตร ทุกท่าน ที่ได้เข้าประชุมครั้งนี้โดยพร้อมเพรียงกัน

มติที่ประชุม

ระเบียบวาระที่ ๒  
ประธานสภา อบต.

เรื่อง การรับรองรายงานการประชุมครั้งที่แล้ว

- สำหรับรายงานการประชุมสภา อบต. เมืองเกษตร สมัยสามัญ สมัยที่ ๒ ครั้งที่ ๑  
ประจำปี พ.ศ. ๒๕๖๖ เมื่อวันที่ ๑๖ พฤษภาคม ๒๕๖๖ ครั้งที่แล้ว ซึ่งคณะกรรมการ  
ตรวจรายงาน การประชุมได้ตรวจสอบความถูกต้องแล้ว และเสนอต่อประธานสภาเพื่อให้  
ที่ประชุม สภาได้พิจารณา ดังนั้น จึงขอให้ทุกท่านได้ตรวจสอบว่าถูกต้องหรือไม่ และมี  
ข้อความใดจะขอแก้ไข เปลี่ยนแปลงหรือเพิ่มเติมหรือไม่ หากมีให้เสนอได้ ถ้าไม่มีขอมติที่  
ประชุมว่า ท่านใดเห็นสมควรรับรองรายงานการประชุมครั้งที่แล้วให้ยกมือขึ้น

มติที่ประชุม

ระเบียบวาระที่ ๓  
ประธานสภา อบต.

เรื่อง การพิจารณาร่างแผนพัฒนาท้องถิ่น (พ.ศ.๒๕๖๖-๒๕๗๐)

ฉบับทบทวน เพิ่มเติม ครั้งที่ ๑/๒๕๖๖

๓.๑ เรื่อง การพิจารณาร่างแผนพัฒนาท้องถิ่น (พ.ศ.๒๕๖๖-๒๕๗๐) ฉบับทบทวน  
เพิ่มเติม ครั้งที่ ๑/๒๕๖๖

ตามระเบียบกระทรวงมหาดไทยว่าด้วยการจัดทำแผนพัฒนาองค์กรปกครอง

ส่วนท้องถิ่น (ฉบับที่ ๓) พ.ศ.๒๕๖๑ ข้อ ๙

ข้อ ๙ ให้ยกเลิกความในข้อ ๒๒ ของระเบียบกระทรวงมหาดไทยว่าด้วยการจัดทำ  
แผนพัฒนาขององค์กรปกครองส่วนท้องถิ่น พ.ศ. ๒๕๔๘ ซึ่งแก้ไขเพิ่มเติมโดยระเบียบ  
กระทรวงมหาดไทยว่าด้วยการจัดทำแผนพัฒนาขององค์กรปกครองส่วนท้องถิ่น (ฉบับที่  
๒) พ.ศ. ๒๕๕๙ และให้ใช้ความต่อไปนี้แทน

“ข้อ ๒๒ เพื่อประโยชน์ของประชาชน การเพิ่มเติมแผนพัฒนาท้องถิ่น ให้องค์กร  
ปกครองส่วนท้องถิ่นดำเนินการตามขั้นตอน ดังนี้

(๑) คณะกรรมการสนับสนุนการจัดทำแผนพัฒนาท้องถิ่นจัดทำร่าง

แผนพัฒนาท้องถิ่นที่เพิ่มเติมพร้อมเหตุผลและความจำเป็นเสนอคณะกรรมการพัฒนา  
ท้องถิ่น

(๒) คณะกรรมการพัฒนาท้องถิ่นและประชาคมท้องถิ่นพิจารณาร่าง

แผนพัฒนาท้องถิ่นที่เพิ่มเติม สำหรับองค์การบริหารส่วนตำบลให้ส่งร่างแผนพัฒนา

ท้องถิ่นที่เพิ่มเติมให้สภาองค์การบริหารส่วนตำบลพิจารณาตามมาตรา ๔๖ แห่ง

พระราชบัญญัติสภาตำบลและองค์การบริหารส่วนตำบล พ.ศ. ๒๕๓๗ ด้วย

เมื่อแผนพัฒนาท้องถิ่นที่เพิ่มเติมได้รับความเห็นชอบแล้ว ให้ส่งแผนพัฒนาท้องถิ่นดังกล่าว ให้ผู้บริหารท้องถิ่นประกาศใช้ พร้อมทั้งปิดประกาศให้ประชาชนทราบโดยเปิดเผยไม่น้อยกว่าสามสิบวันนับแต่วันที่ผู้บริหารท้องถิ่นประกาศใช้”

ข้อ ๑๐ ให้เพิ่มความต่อไปนี้เป็นข้อ ๒๒/๑ และข้อ ๒๒/๒ ของระเบียบกระทรวงมหาดไทยว่าด้วยการจัดทำแผนพัฒนาขององค์กรปกครองส่วนท้องถิ่น พ.ศ. ๒๕๔๘

“ข้อ ๒๒/๑ เพื่อประโยชน์ของประชาชน การเปลี่ยนแปลงแผนพัฒนาท้องถิ่น ให้เป็นอำนาจของคณะกรรมการพัฒนาท้องถิ่น สำหรับองค์การบริหารส่วนตำบลให้สร้างแผนพัฒนาท้องถิ่นที่เปลี่ยนแปลงให้สภาองค์การบริหารส่วนตำบลพิจารณาตามมาตรา ๔๖ แห่งพระราชบัญญัติสภาตำบลและองค์การบริหารส่วนตำบล พ.ศ.๒๕๓๗ ด้วย

เมื่อแผนพัฒนาท้องถิ่นตามวรรคหนึ่งได้รับความเห็นชอบแล้ว ให้ส่งแผนพัฒนาท้องถิ่นดังกล่าว ให้ผู้บริหารท้องถิ่นประกาศใช้ พร้อมทั้งปิดประกาศให้ประชาชนทราบโดยเปิดเผยไม่น้อยกว่าสามสิบวันนับแต่วันที่ผู้บริหารท้องถิ่นประกาศใช้”

“ข้อ ๒๒/๒ ในกรณีการเพิ่มเติมหรือเปลี่ยนแปลงแผนพัฒนาท้องถิ่นที่เกี่ยวข้องกับโครงการพระราชดำริ งานพระราชพิธี รัฐพิธี นโยบายรัฐบาล และนโยบายกระทรวงมหาดไทย ให้เป็นอำนาจของผู้บริหารท้องถิ่น สำหรับองค์การบริหารส่วนตำบลให้สร้างแผนพัฒนาท้องถิ่นที่เพิ่มเติมหรือเปลี่ยนแปลงให้สภาองค์การบริหารส่วนตำบลพิจารณาตามมาตรา ๔๖ แห่งพระราชบัญญัติสภาตำบลและองค์การบริหารส่วนตำบล พ.ศ.๒๕๓๗ ด้วย และเมื่อแผนพัฒนาท้องถิ่นที่เพิ่มเติมหรือเปลี่ยนแปลงได้รับความเห็นชอบแล้ว ให้ปิดประกาศให้ประชาชนทราบโดยเปิดเผยไม่น้อยกว่าสามสิบวันนับแต่วันที่ได้รับความเห็นชอบการเพิ่มเติมหรือเปลี่ยนแปลงแผนพัฒนาท้องถิ่นดังกล่าว”

เพื่อให้การดำเนินการเป็นไปอย่างถูกต้องตามระเบียบฯ จึงขอให้สมาชิกสภาองค์การบริหารส่วนตำบลเมืองเกษตรทุกท่านตรวจดูร่างแผนพัฒนาท้องถิ่น (พ.ศ.๒๕๖๖ - ๒๕๗๐) ฉบับทบทวน เพิ่มเติมครั้งที่ ๑/๒๕๖๖

.....(รายละเอียดตามเอกสารที่แจกให้).....  
.....  
.....

๓.๒ เรื่องการพิจารณาร่างแผนพัฒนาท้องถิ่น (พ.ศ.๒๕๖๖-๒๕๗๐) เปลี่ยนแปลง ครั้งที่ ๒/๒๕๖๖ ขององค์การบริหารส่วนตำบลเมืองเกษตร

ตามระเบียบกระทรวงมหาดไทยว่าด้วยการจัดทำแผนพัฒนาขององค์กรปกครองส่วนท้องถิ่น พ.ศ.๒๕๔๘ แก้ไขเพิ่มเติมถึง (ฉบับที่ ๓) พ.ศ.๒๕๖๑

ข้อ ๒๒/๑ เพื่อประโยชน์ของประชาชน การเปลี่ยนแปลงแผนพัฒนาท้องถิ่นเป็นอำนาจ ของคณะกรรมการพัฒนาท้องถิ่น สำหรับองค์การบริหารส่วนตำบลให้สร้าง

แผนพัฒนาท้องถิ่นที่เปลี่ยนแปลง ให้สภาองค์การบริหารส่วนตำบลพิจารณา ตามมาตรา ๔๖ แห่งพระราชบัญญัติสภาตำบลและองค์การบริหาร ส่วนตำบล พ.ศ. ๒๕๓๗ ด้วย เมื่อแผนพัฒนาได้รับความเห็นชอบแล้วให้ส่งแผนพัฒนาดังกล่าวให้ ผู้บริหารท้องถิ่นประกาศใช้พร้อมทั้งปิดประกาศให้ประชาชนทราบโดยเปิดเผยไม่น้อย กว่าสามสิบวันนับแต่วันที่ผู้บริหารท้องถิ่นประกาศใช้

เพื่อให้การดำเนินการเปลี่ยนแปลงแผนพัฒนาท้องถิ่นเป็นไปตามระเบียบเกิด ประสิทธิภาพและประสิทธิผลในการดำเนินงาน และสอดคล้องกับการดำเนินการจริง องค์การบริหารส่วนตำบลเมืองเกษตร จึงได้จัดทำร่างแผนพัฒนาท้องถิ่น (พ.ศ.๒๕๖๖ - ๒๕๗๐) เปลี่ยนแปลง ครั้งที่ ๒/๒๕๖๖ รายละเอียดตามเอกสารที่แจกให้ทุกท่าน ขอให้สมาชิกสภาองค์การบริหารส่วนตำบลเมืองเกษตร ได้พิจารณาให้ความเห็นชอบ ต่อไป

.....(รายละเอียดตามเอกสารที่แจกให้).....

### ๓.๓ เรื่องพิจารณาแก้ไขเปลี่ยนแปลงคำชี้แจงงบประมาณรายจ่ายประจำปี งบประมาณ พ.ศ.๒๕๖๖

ระเบียบกระทรวงมหาดไทยว่าด้วยวิธีการงบประมาณขององค์กรปกครองส่วน ท้องถิ่น พ.ศ.๒๕๖๓ หมวด ๔ การโอนและแก้ไขเปลี่ยนแปลงงบประมาณ ข้อ ๒๙ การแก้ไขเปลี่ยนแปลงคำชี้แจงงบประมาณรายจ่ายในหมวดค่า ครุภัณฑ์ที่ดินและสิ่งก่อสร้าง ที่ทำให้ลักษณะ ปริมาณ คุณภาพเปลี่ยน หรือ เปลี่ยนแปลงสถานที่ก่อสร้างให้เป็นอำนาจอนุมัติของสภาท้องถิ่น

ข้อ ๓๒ การโอนเงินงบประมาณรายจ่าย หรือการแก้ไขเปลี่ยนแปลงคำชี้แจง งบประมาณการรายรับและงบประมาณรายจ่าย เมื่อได้รับอนุมัติจากผู้มีอำนาจ แล้วให้ประกาศโดยเปิดเผยเพื่อให้ประชาชนทราบแล้วแจ้งการประกาศ ให้ ผู้ว่าราชการจังหวัดเพื่อทราบภายในสิบห้าวัน สำหรับองค์การบริหารส่วน ตำบลให้แจ้งแก่นายอำเภอหรือปลัดอำเภอผู้เป็นหัวหน้าประจำกิ่งอำเภอ

องค์การบริหารส่วนตำบลเมืองเกษตร มีความจำเป็นที่จะต้องเปลี่ยนแปลงคำ ชี้แจงงบประมาณรายจ่ายประจำปีงบประมาณ พ.ศ.๒๕๖๖ รายละเอียดดังนี้

#### สำนักปลัด

ข้อความเดิม

แผนงานบริหารงานทั่วไป งานบริหารทั่วไป งบลงทุน ค่าครุภัณฑ์

ครุภัณฑ์สำนักงาน แก้อีสำหรับนั่งทำงาน ตั้งไว้ ๔,๕๐๐.- บาท

- เพื่อจ่ายเป็นค่าจัดซื้อเก้าอี้ทำงาน จำนวน ๑ ตัว เพื่อใช้ในการ

ปฏิบัติงานสายงานผู้บริหาร เนื่องจากไม่ได้กำหนดไว้ในบัญชีราคามาตรฐาน

ครุภัณฑ์ของสำนักงบประมาณ จึงจัดหาตามราคาที่สืบได้ในจังหวัด

นครราชสีมา โดยมีคุณลักษณะพอสังเขป ดังนี้

- ขนาดไม่น้อยกว่า ๗๒x๗๑x๑๑๒ เซนติเมตร

- บุป้องน้ำพร้อมหุ้มหนัง

- ขาเหล็กชุบโครเมียม มีล้อเลื่อน จำนวน ๕ ล้อ
- มีพนักพิงหลังสูงสวิงได้ มีที่เท้าแขน
- มีโซ่ปรับขึ้น-ลงได้ (สำนักปลัด)

ข้อความใหม่

แผนงานบริหารงานทั่วไป งานบริหารทั่วไป งบลงทุน ค่าครุภัณฑ์ ครุภัณฑ์สำนักงาน เก้าอี้สำหรับนั่งทำงาน ตั้งไว้ ๔,๕๐๐.- บาท

- เพื่อจ่ายเป็นค่าจัดซื้อเก้าอี้ทำงาน จำนวน ๑ ตัว เพื่อใช้ในการปฏิบัติงานสายงานผู้บริหาร เนื่องจากไม่ได้กำหนดไว้ในบัญชีราคามาตรฐาน ครุภัณฑ์ของสำนักงบประมาณ จึงจัดหาตามราคาที่สืบได้ในจังหวัด นครราชสีมา โดยมีคุณลักษณะพอสังเขป ดังนี้

- ขนาดไม่น้อยกว่า ๖๒x๓๑x๑๑๒ เซนติเมตร
- บุฟองน้ำพร้อมหุ้มหนัง
- ขาเหล็กชุบโครเมียม มีล้อเลื่อน จำนวน ๕ ล้อ
- มีพนักพิงหลังสูงสวิงได้ มีที่เท้าแขน
- มีโซ่ปรับขึ้น-ลงได้ (สำนักปลัด)

เหตุผลที่เปลี่ยนแปลงค่าใช้จ่ายในครั้งนี เนื่องจากครุภัณฑ์ เก้าอี้สำหรับนั่งทำงานดังกล่าวข้างต้น ขนาดที่กำหนดไว้ในท้องตลาดปัจจุบันไม่มีจำหน่าย เนื่องจากขนาดดังกล่าวได้ยกเลิกการผลิตไปแล้ว จึงไม่สามารถที่จะจัดซื้อตามขนาดดังกล่าวที่กำหนดไว้ได้

ประธานสภา อบต. ตามที่ท่านนายก อบต.ได้ชี้แจงรายละเอียดการพิจารณาแผนพัฒนาท้องถิ่น (พ.ศ.๒๕๖๖-๒๕๗๐) ฉบับทบทวนเพิ่มเติม ครั้งที่ ๑/๒๕๖๖ ขององค์การบริหารส่วนตำบลเมืองเกษตร มีท่านใดสงสัยจะสอบถามอีกหรือไม่ ถ้าไม่มี ผมขอมติที่ประชุม ครับ

มติที่ประชุม

.....

ระเบียบวาระที่ ๔ เรื่องอื่น (ถ้ามี)

ประธานสภา อบต. - ในระเบียบวาระนี้ มีท่านใดจะเสนอเรื่องอื่นเพื่อให้ที่ประชุมได้ทราบหรือไม่ หากมี ให้เสนอได้

นักวิเคราะห์นโยบายและแผน รายงานการจัดทำแผนการดำเนินงาน ประจำปีงบประมาณ พ.ศ.๒๕๖๖ เพิ่มเติม ครั้งที่ ๑/๒๕๖๖

- การจัดทำแผนการดำเนินงาน ประจำปีงบประมาณ พ.ศ.๒๕๖๖ เพิ่มเติม ครั้งที่ ๑/๒๕๖๖

โดยแผนดำเนินงานนี้ ได้ดำเนินการตามโครงการจ่ายขาดเงินสะสมประจำปี งบประมาณ พ.ศ.๒๕๖๖ จำนวน ๔ โครงการ งบประมาณทั้งสิ้น ๓,๓๔๘,๐๐๐บาท โดยองค์การบริหารส่วนตำบล

มติที่ประชุม

.....

ประธานสภา อบต. -เมื่อไม่มีสมาชิกสภา ท่านใดเสนอเพิ่มเติมแล้ว จึงขอปิดการประชุม และขอนัดประชุม ครั้งต่อไปในวันที่ ๘ สิงหาคม ๒๕๖๖ เวลา ๐๙.๓๐ น. ณ ห้องประชุมองค์การบริหารส่วนตำบลเมืองเกษตร

(สำเนา)

บันทึกรายงานการประชุมสภาองค์การบริหารส่วนตำบลตำบลเมืองเกษตร

สมัยสามัญ สมัยที่ ๓ ครั้งที่ ๒ ประจำปี ๒๕๖๖

วันที่ ๘ สิงหาคม พ.ศ. ๒๕๖๖ เวลา ๐๙.๓๐ น.

ณ ห้องประชุมองค์การบริหารส่วนตำบลตำบลเมืองเกษตร

\*\*\*\*\*

ผู้มาประชุม

ที่	ชื่อ - สกุล	ตำแหน่ง	ลายมือชื่อ
๑	นายบรรจง มุ่งกลาง	ประธานสภา อบต.	บรรจง มุ่งกลาง
๒	นางติ่ม โสठी	สมาชิกสภา อบต. ม.๑	ติ่ม โสठी
๓	นางยุพิน หวังประสพกลาง	สมาชิกสภา อบต. ม.๔	ยุพิน หวังประสพกลาง
๔	นายประพันธ์ ตากิมนอก	รองประธานสภา อบต.	ประพันธ์ ตากิมนอก
๕	นายสมาน แซ่หนึ่ง	สมาชิกสภา อบต. ม.๖	สมาน แซ่หนึ่ง
๖	นายเสงี่ยม หวังเขตกลาง	สมาชิกสภา อบต. ม.๗	เสงี่ยม หวังเขตกลาง
๗	นางพัชรี กล้ากลาง	สมาชิกสภา อบต. ม.๓	พัชรี กล้ากลาง

ผู้เข้าร่วมประชุม

ที่	ชื่อ - สกุล	ตำแหน่ง	ลายมือชื่อ
๑	นายฉัตรธรรม หรัยกลาง	นายก อบต.	ฉัตรธรรม หรัยกลาง
๒	นายรถชนะ เอ็มโคกสูง	รองนายก อบต.	รถชนะ เอ็มโคกสูง
๓	นางประคอง มิขุนทด	รองนายก อบต.	ประคอง มิขุนทด
๔	นายยวง จันทรวีวัฒน์	เลขานุการนายกอบต.	ยวง จันทรวีวัฒน์
๕	นายกิตติศักดิ์ คงทวี	ผู้อำนวยการกองช่าง รักษา ราชการแทน ปลัด อบต.	กิตติศักดิ์ คงทวี
๖	นายดำรงค์ วงษ์นาม	ผู้อำนวยการกองสาธารณสุขฯ	ดำรงค์ วงษ์นาม
๗	น.ส.กฤษณา เจริญนอก	หัวหน้าสำนักปลัด	กฤษณา เจริญนอก
๘	นางภัทรวดี หวังจันทร์กลาง	นักวิชาการตรวจสอบภายใน	ภัทรวดี หวังจันทร์กลาง
๙	น.ส.ศรีณญา วงษ์นาม	นักพัฒนาชุมชน	ศรีณญา วงษ์นาม
๑๐	น.ส.ณัฐวิญญา เกลมกลาง	นักวิเคราะห์นโยบายและแผน	ณัฐวิญญา เกลมกลาง
๑๑	น.ส.ชไมพร ขอร่มกลาง	นักวิชาการจัดเก็บรายได้	ชไมพร ขอร่มกลาง
๑๒	น.ส.อรวรรณ บุญปรากฏ	นักทรัพยากรบุคคล	อรวรรณ บุญปรากฏ
๑๓	น.ส.รัตนารณ์ เอ็มโคกสูง	เจ้าพนักงานธุรการ	รัตนารณ์ เอ็มโคกสูง
๑๔	น.ส.อินทอร พลคำ	นักวิชาการศึกษา	อินทอร พลคำ

ผู้ไม่มาประชุม

- ไม่มี -

เริ่มประชุมเวลา ๐๙.๓๐ น

เปิดประชุมเวลา ๐๙.๓๐ น. โดยนายบรรจง มุ่งกลาง ตำแหน่ง ประธานสภา  
อบต. เมืองเกษตร ทำหน้าที่เป็นประธานที่ประชุม และ นางพัชรี กล้ากลาง  
เลขานุการสภาฯ บันทึกรายงานการประชุม

เลขานุการสภาอบต.

- บัดนี้ ผู้มาประชุมได้เข้าห้องประชุมครบองค์ประชุมแล้ว ขอเชิญประธานได้เปิด  
การประชุมและดำเนินการประชุมต่อไป

ประธานสภาอบต.

- เมื่อที่ประชุมพร้อมแล้ว ขอเปิดการประชุมสภา อบต. เมืองเกษตร เพื่อพิจารณา  
ตามระเบียบวาระการประชุมสภา สมัยสามัญ สมัยที่ ๓ ครั้งที่ ๒ ประจำปี ๒๕๖๖  
ดังนี้

ระเบียบวาระที่ ๑

เรื่องที่ประธานแจ้งให้ที่ประชุมทราบ

ประธานสภาอบต.

๑.๑ ขอขอบคุณ ท่านสมาชิกสภา, คณะผู้บริหาร และพนักงานส่วนตำบล  
ของ อบต. เมืองเกษตร ทุกท่าน ที่ได้เข้าประชุมครั้งนี้โดยพร้อมเพรียงกัน

มติที่ประชุม

-เอกฉันท์รับทราบถือปฏิบัติ

ระเบียบวาระที่ ๒

การรับรองรายงานการประชุมครั้งที่แล้ว

ประธานสภาอบต.

- สำหรับรายงานการประชุมสภา อบต. เมืองเกษตร สมัยสามัญ สมัยที่ ๓  
ครั้งที่ ๑ ประจำปี พ.ศ. ๒๕๖๖ เมื่อวันที่ ๗ สิงหาคม ๒๕๖๖ ครั้งที่แล้ว ซึ่ง  
คณะกรรมการตรวจรายงานการประชุมได้ตรวจสอบความถูกต้องแล้ว และเสนอต่อ  
ประธานสภาเพื่อให้ที่ประชุมสภาได้พิจารณา ดังนั้น จึงขอให้ทุกท่านได้ตรวจสอบว่าถูกต้อง  
หรือไม่ และมีข้อความใดจะขอแก้ไข เปลี่ยนแปลงหรือเพิ่มเติมหรือไม่ หากมีให้เสนอได้  
หากไม่มีขอมติที่ประชุมว่าท่านใดเห็นสมควรรับรองรายงานการประชุมครั้งที่แล้วให้ยกมือขึ้น

มติที่ประชุม

-เอกฉันท์รับทราบและรับรองรายงานการประชุมครั้งที่แล้วด้วยคะแนนเสียง ๖ เสียง

ระเบียบวาระที่ ๓

เรื่อง เสนอเพื่อพิจารณา

ประธานสภาอบต.

๓.๑. ญัตติการพิจารณาร่างข้อบัญญัติงบประมาณรายจ่ายประจำปีงบประมาณ พ.ศ.๒๕๖๗

#### วาระที่ ๑ ชั้นรับหลักการ

ตามที่สภาได้รับร่างข้อบัญญัติงบประมาณรายจ่ายประจำปีงบประมาณ

พ.ศ. ๒๕๖๗ จากท่านนายก อบต.เมืองเกษตร ซึ่งแจกจ่ายให้กับสมาชิกสภาทุกท่านแล้ว  
ก่อนอื่นขอเชิญ รักษาการแทน ปลัด อบต.เมืองเกษตร ชี้แจงเกี่ยวกับระเบียบ กฎหมาย ที่  
เกี่ยวข้อง

นายกิตติศักดิ์ คงทวี

-ตามระเบียบกระทรวงมหาดไทยว่าด้วยวิธีการงบประมาณขององค์กรปกครอง

ผอ.กองช่าง รักษาการแทน ส่วนท้องถิ่น พ.ศ. ๒๕๖๓ ข้อ ๒๓ ให้เจ้าหน้าที่งบประมาณทำการพิจารณา

ปลัด อบต. เมืองเกษตร

ตรวจสอบวิเคราะห์ และแก้ไขงบประมาณขั้นต้น แล้วเสนอต่อผู้บริหารท้องถิ่น เมื่อ  
ผู้บริหารท้องถิ่น ได้พิจารณาอนุมัติให้ตั้งเงินงบประมาณยอดได้เป็นงบประมาณประจำปีแล้ว  
ให้เจ้าหน้าที่งบประมาณรวบรวมและจัดทำเป็นร่างงบประมาณรายจ่ายเสนอต่อผู้บริหาร  
ท้องถิ่น อีกครั้งหนึ่ง เพื่อเสนอต่อผู้บริหารท้องถิ่นได้นำเสนอต่อสภาท้องถิ่นภายในวันที่ ๑๕  
สิงหาคม



ประธานสภา อบต. เมืองเกษตร ได้เสนอร่างข้อบัญญัติงบประมาณรายจ่าย ประจำปีงบประมาณ พ.ศ. ๒๕๖๗ มาเพื่อให้ที่ประชุมได้พิจารณาให้ความเห็นชอบ ดังนั้น จึงขอเรียนเชิญท่านนายก อบต. เมืองเกษตร ( นายฉัตรธรรม หรัยกลาง ) ได้ชี้แจงรายละเอียดให้ที่ประชุมทราบ

นายฉัตรธรรม หรัยกลาง -ท่านประธานสภา อบต.เมืองเกษตร และสมาชิกสภาอบต.เมืองเกษตร

นายก อบต.เมืองเกษตร บัดนี้ ถึงเวลาที่ผู้บริหารองค์การบริหารส่วนตำบลจะได้เสนอร่างข้อบัญญัติงบประมาณรายจ่าย ประจำปีงบประมาณ พ.ศ. ๒๕๖๗ ต่อสภาองค์การบริหารส่วนตำบลเมืองเกษตรอีกครั้งหนึ่ง ฉะนั้น ในโอกาสนี้ผู้บริหารองค์การบริหารส่วนตำบลเมืองเกษตร จึงขอแถลงให้ท่านประธานสภาและสมาชิกสภาองค์การบริหารส่วนตำบลเมืองเกษตรทุกท่าน ได้ทราบถึงสถานะการคลัง ตลอดจนหลักการและแนวโน้มนโยบายในการดำเนินงานในปีงบประมาณพ.ศ. ๒๕๖๗

๑. สถานการณ์คลัง

ในปีงบประมาณ พ.ศ. ๒๕๖๗ องค์การบริหารส่วนตำบลเมืองเกษตรได้ประมาณการรายรับไว้ จำนวน ๓๓,๐๐๐,๐๐๐.- บาท แยกเป็นรายได้จากภาษีอากร จำนวน ๑๘,๐๐๐,๐๐๐.- บาท และเป็นเงินอุดหนุนจากรัฐบาล จำนวน ๑๕,๐๐๐,๐๐๐.-บาท ซึ่งคาดว่าจะสามารถไปจัดทำบริการสาธารณะด้านต่าง ๆ ให้มีประสิทธิภาพยิ่งขึ้นซึ่งการจัดทำงบประมาณขององค์การบริหารส่วนตำบลเมืองเกษตร เป็นการจัดทำงบประมาณแบบสมดุล (รายจ่ายเท่ากับรายรับ) นอกจากนี้ ขณะนี้สถานการณ์คลังขององค์การบริหารส่วนตำบลเมืองเกษตร ณ ปัจจุบัน มีรายละเอียดดังนี้

๑. เงินสะสม ๑๐,๓๒๑,๓๓๙.๙๙ บาท

๒. ก้นเป็นเงินทุนสำรองเงินสะสม (๑๕ %) ๙,๓๓๑,๘๕๐.๓๙๗ บาท

๒. การบริหารงบประมาณในปีที่ผ่านมาและปีปัจจุบัน

ในปีงบประมาณที่ผ่านมา แม้ว่ารายรับขององค์การบริหารส่วนตำบลเมืองเกษตรจะมีจำนวนจำกัด เมื่อเปรียบเทียบกับภารกิจต่าง ๆ ที่จะต้องดำเนินการเพื่อบริการสาธารณะให้แก่ประชาชน ตามอำนาจหน้าที่ตามกฎหมายก็ตามแต่องค์การบริหารส่วนตำบลก็สามารถดำเนินการตามที่ได้ตั้งงบประมาณรายจ่ายไว้ครบถ้วนทุกประการ

รายรับปีงบประมาณ พ.ศ. ๒๕๖๗ ประมาณการไว้ รวมทั้งสิ้น ๓๓,๐๐๐,๐๐๐.- บาท ซึ่งมีรายละเอียดของประมาณการรายจ่ายจำแนกตามหน่วยงานได้ดังนี้ (ดูตามร่างข้อบัญญัติฯ ที่แจกให้ทุกท่านแล้ว) และขอสรุปรายจ่ายตามหน่วยงาน ตามหมวดรายจ่าย และตามแผนงาน

รายจ่ายตามหน่วยงาน

๑. งบกลาง	ตั้งไว้	๙,๘๑๘,๔๐๐.-	บาท
๒. สำนักปลัด	ตั้งไว้	๗,๖๕๗,๖๐๗.-	บาท
๓. กองคลัง	ตั้งไว้	๒,๔๘๖,๒๒๐.-	บาท
๔. กองช่าง	ตั้งไว้	๕,๘๙๒,๔๘๐.-	บาท
๕. กองการศึกษา ศาสนาและวัฒนธรรม	ตั้งไว้	๕,๒๖๒,๔๕๓.-	บาท
๖. กองสาธารณสุขและสิ่งแวดล้อม	ตั้งไว้	๑,๘๘๒,๘๔๐.-	บาท

รายจ่ายตามแผนงาน

ก. ด้านบริหารทั่วไป

- |                               |        |                 |
|-------------------------------|--------|-----------------|
| ๑. แผนงานบริหารงานทั่วไป      | ยอดรวม | ๙,๐๔๘,๓๓๕.- บาท |
| ๒. แผนงานการรักษาความสงบภายใน | ยอดรวม | ๔๖๕,๙๗๒.- บาท   |

ข. ด้านบริการชุมชนและสังคม

- |                                       |        |                 |
|---------------------------------------|--------|-----------------|
| ๑. แผนงานการศึกษา                     | ยอดรวม | ๔,๘๓๒,๔๕๓.- บาท |
| ๒. แผนงานสาธารณสุข                    | ยอดรวม | ๑,๘๗๒,๘๔๐.- บาท |
| ๓. แผนงานสังคมสงเคราะห์               | ยอดรวม | ๒๐,๐๐๐.- บาท    |
| ๔. แผนงานสร้างความเข้มแข็งของชุมชน    | ยอดรวม | ๖๐๙,๕๒๐.- บาท   |
| ๕. แผนงานการศาสนาวัฒนธรรมและนันทนาการ | ยอดรวม | ๔๓๐,๐๐๐.- บาท   |
| ๖. แผนงานอุตสาหกรรมและการโยธา         | ยอดรวม | ๕,๘๓๒,๔๘๐.- บาท |

ค. ด้านการเศรษฐกิจ

- |                     |        |              |
|---------------------|--------|--------------|
| ๑. แผนงานการเกษตร   | ยอดรวม | ๑๐,๐๐๐.- บาท |
| ๒. แผนงานการพาณิชย์ | ยอดรวม | ๖๐,๐๐๐.- บาท |

ง. ด้านการดำเนินงานอื่น

- |                 |        |                 |
|-----------------|--------|-----------------|
| ๑. แผนงานงบกลาง | ยอดรวม | ๙,๘๑๘,๔๐๐.- บาท |
|-----------------|--------|-----------------|

รายละเอียดตามร่างข้อบัญญัติงบประมาณรายจ่ายประจำปีงบประมาณ ๒๕๖๗ ที่  
แจกให้ในที่ประชุม

นายบรรจง มุ่งกลาง  
ประธานสภาอบต.

การพิจารณาร่างข้อบัญญัติงบประมาณรายจ่ายประจำปีงบประมาณ พ.ศ.๒๕๖๗  
ในวันนี้เป็นการพิจารณาในวาระที่ ๑ ชั้นรับหลักการ สมาชิกสภาฯ ได้อภิปรายกัน  
พอสมควร เมื่อไม่มีผู้ใดอภิปรายต่อ จึงขอให้ที่ประชุมลงมติว่าจะรับหลักการแห่งร่าง  
ข้อบัญญัติงบประมาณรายจ่าย ประจำปีงบประมาณ พ.ศ. ๒๕๖๗ ในวาระที่ ๑ หรือไม่ ผู้ใด  
เห็นควรรับหลักการให้ยกมือขึ้น

มติที่ประชุม

-เห็นชอบรับชั้นหลักการ เมื่อเวลา ๑๑.๐๐ น. ด้วยคะแนนเสียง ๖ เสียง ประธานงด  
ออกเสียง

นายกิตติศักดิ์ คงทวี  
ผอ.กองช่าง รักษาราชการแทน  
ปลัดอบต.เมืองเกษตร

-ญัตติร่างข้อบัญญัติงบประมาณ จะพิจารณาสามารถรวดเดียวไม่ได้ และในการพิจารณา  
วาระที่ ๒ ให้กำหนดระยะเวลาเสนอคำแปรญัตติไว้ไม่น้อยกว่ายี่สิบสี่ชั่วโมงนับแต่  
สภามีมติรับหลักการแห่งร่างข้อบัญญัติ นั้น ตามระเบียบกระทรวงมหาดไทยว่าด้วยข้อบังคับ  
การประชุมสภาท้องถิ่น พ.ศ. ๒๕๔๗ ข้อ ๔๕ วรรคท้าย

นายบรรจง มุ่งกลาง  
ประธานสภาอบต.

-ก่อนที่จะเข้าสู่ ระเบียบวาระที่ ๒ ในชั้นแปรญัตติต้องมีการคัดเลือกคณะกรรมการแปรญัตติ  
ซึ่งวันนี้มีการพิจารณาร่างข้อบัญญัติงบประมาณรายจ่ายประจำปีงบประมาณ พ.ศ. ๒๕๖๗ ซึ่ง  
การคัดเลือกคณะกรรมการแปรญัตติสามารถแต่งตั้งได้โดยปฏิบัติตามระเบียบกระทรวงมหาดไทย  
ว่าด้วยข้อบังคับการประชุมสภาท้องถิ่น พ.ศ. ๒๕๔๗ และแก้ไขเพิ่มเติมถึง (ฉบับที่ ๒) พ.ศ.  
๒๕๕๔ หมวด ๘ คณะกรรมการสภาท้องถิ่น ข้อ ๑๐๓ (๑) คณะกรรมการสามัญ ประกอบด้วย  
สมาชิกสภาท้องถิ่นคัดเลือกกันเองขึ้นมาจำนวนไม่น้อยกว่า ๓ คน แต่ไม่เกิน ๗ คน ขอให้ท่าน  
สมาชิกสภาฯ เสนอด้วยว่าจะกำหนดคณะกรรมการแปรญัตติทั้งหมดกี่ท่าน

นายเสงี่ยม หวังเขตกลาง -กระผม นายเสงี่ยม หวังเขตกลาง สมาชิกสภาฯ หมู่ที่ ๗ ในการพิจารณาร่างข้อบัญญัติ

สมาชิกสภาฯ หมู่ที่ ๗	งบประมาณรายจ่าย ประจำปีงบประมาณ พ.ศ. ๒๕๖๗ กระทบขอเสนอให้มีการคัดเลือกคณะกรรมการแปรรูปที่ดินทั้งหมด จำนวน ๓ คน
ผู้รับรอง	๑.นายสมาน แซ่หนึ่ง สมาชิกสภาฯ หมู่ที่ ๖ ๒.นางยุพิน หวังประสพกลาง สมาชิกสภาฯ หมู่ที่ ๔
นายบรรจง มุ่งกลาง ประธานสภาอบต.	-มีสมาชิกสภาฯ ท่านใดเสนอเป็นอย่างอื่นอีกหรือไม่
มติที่ประชุม	-ไม่มี-
นายบรรจง มุ่งกลาง ประธานสภาอบต.	- ถ้าไม่มีสมาชิกท่านใดเสนอเป็นอย่างอื่น ขั้นตอนต่อไปจะเป็นการลงมติเพื่อกำหนดจำนวนคณะกรรมการแปรรูปที่ดิน แต่ก่อนที่จะมีการลงมติขอให้ท่านเลขานุการสภาฯ ตรวจสอบข้อประชุมก่อนว่ามีสมาชิกอยู่ในห้องประชุมที่ท่าน
นางพัชรี กล้ากลาง เลขานุการสภาอบต.	- มีสมาชิกสภาฯ เข้าร่วมประชุม ๗ ท่าน
นายบรรจง มุ่งกลาง ประธานสภาอบต.	-ต่อไปเป็นการลงมติเพื่อกำหนดคณะกรรมการแปรรูปที่ดิน ใครมีมติเห็นชอบให้มีคณะกรรมการแปรรูปที่ดิน จำนวน ๓ คน ขอให้ยกมือขึ้นครับ
มติที่ประชุม	-มีมติเห็นชอบ จำนวน ๖ ท่าน
นายบรรจง มุ่งกลาง ประธานสภาอบต.	- ใครไม่เห็นชอบให้ยกมือขึ้น
มติที่ที่ประชุม	-ไม่มี-
นายบรรจง มุ่งกลาง ประธานสภาอบต.	- ใครงดออกเสียงให้ยกมือขึ้น
มติที่ประชุม	-ประธานสภาฯ (นายบรรจง มุ่งกลาง) งดออกเสียง ๑ ท่าน
นายบรรจง มุ่งกลาง ประธานสภาอบต.	-สรุปสมาชิกสภาฯ ลงมติให้มีการคัดเลือกคณะกรรมการแปรรูปที่ดินร่างข้อบัญญัติ งบประมาณรายจ่าย ประจำปีงบประมาณ พ.ศ. ๒๕๖๗ จำนวน ๓ คน มีมติเห็นชอบ จำนวน ๖ ท่าน ไม่เห็นชอบ ไม่มี (นายบรรจง มุ่งกลาง) งดออกเสียงจำนวน ๑ ท่าน
มติที่ประชุม	-รับทราบ
นายบรรจง มุ่งกลาง ประธานสภาอบต.	-ลำดับต่อไปเป็นการคัดเลือกคณะกรรมการแปรรูปที่ดิน ซึ่งจะดำเนินการคัดเลือกคณะกรรมการแปรรูปที่ดิน จำนวน ๓ คน ตามที่สภาฯ ได้มีมติเห็นชอบ และจะดำเนินการคัดเลือกทีละหนึ่งคนตามระเบียบฯ ขอให้ ท่านสมาชิกสภาฯ ได้เสนอชื่อคณะกรรมการแปรรูปที่ดิน ตามลำดับขอเชิญครับ
ผู้เสนอกรรมการท่านที่ ๑	-นางติ่ม โสठी สมาชิกสภา อบต. ม. ๑ ดิฉันขอเสนอ นายสมาน แซ่หนึ่ง สมาชิกสภา อบต. ม. ๖
ผู้รับรอง (๒คน)	คนที่ ๑ นางยุพิน หวังประสพกลาง สมาชิกสภา อบต.ม. ๔ ขอรับรอง คนที่ ๒ นางพัชรี กล้ากลาง เลขาสภา อบต. ขอรับรอง
ประธานสภาอบต.	-มีสมาชิกสภาอบต.ท่านใดจะเสนอผู้อื่นหรือไม่หากไม่มีผู้เสนอขอมติที่ประชุม
มติที่ประชุม	-เห็นชอบแต่งตั้งนายสมาน แซ่หนึ่ง เป็นกรรมการแปรรูปที่ดิน ท่านที่ ๑
ผู้เสนอกรรมการท่านที่ ๒	-นางยุพิน หวังประสพกลาง สมาชิกสภา อบต. ม. ๔ ดิฉันขอเสนอ นายเสียม หวังเขตกลาง สมาชิกสภา อบต. ม. ๗
ผู้รับรอง (๒คน)	คนที่ ๑ นางติ่ม โสठी สมาชิกสภา อบต.ม. ๑ ขอรับรอง คนที่ ๒ นางพัชรี กล้ากลาง เลขาสภา อบต. ขอรับรอง

- ประธานสภาอบต. -มีสมาชิกสภาอบต.ท่านใดจะเสนอผู้อื่นหรือไม่หากไม่มีผู้เสนอขอมติที่ประชุม  
มติที่ประชุม -เห็นชอบแต่งตั้งนายเสงี่ยม หวังเขตกลาง เป็นกรรมการแปรญัตติ ท่านที่ ๒  
ผู้เสนอกรรมการท่านที่ ๓ -นายสมาน แซ่หนึ่ง สมาชิกสภา อบต. ม. ๖ กระผมขอเสนอ  
นางติ่ม โสठी สมาชิกสภา อบต. ม. ๑
- ผู้รับรอง (๒คน) คนที่ ๑ นายประพันธ์ ตากี่มนอก รองประธานสภา อบต. ขอรับรอง  
คนที่ ๒ นางยุพิน หวังประสพกลาง สมาชิกสภา อบต. ม. ๔ ขอรับรอง
- ประธานสภาอบต. -มีสมาชิกสภาอบต.ท่านใดจะเสนอผู้อื่นหรือไม่หากไม่มีผู้เสนอขอมติที่ประชุม  
มติที่ประชุม -เห็นชอบแต่งตั้งนายเสงี่ยม หวังเขตกลาง เป็นกรรมการแปรญัตติ ท่านที่ ๓  
ประธานสภาอบต. -มีสมาชิกสภาอบต.ท่านใดจะเสนอผู้อื่นหรือไม่หากไม่มีผู้เสนอขอมติที่ประชุม  
สรุปผลการแต่งตั้งคณะกรรมการแปรญัตติ ดังนี้  
๑. นายสมาน แซ่หนึ่ง สมาชิกสภา อบต. ม. ๖ เป็นกรรมการ  
๒. นายเสงี่ยม หวังเขตกลาง สมาชิกสภา อบต. ม. ๗ เป็นกรรมการ  
๓. นางติ่ม โสठी สมาชิกสภา อบต. ม. ๔ เป็นกรรมการ
- นายบรรจง มุ่งกลาง -ลำดับต่อไปให้สมาชิกสภาฯ กำหนดวันยื่นเสนอกำหนดระยะเวลาเสนอคำแปรญัตติ  
ประธานสภาฯ
- นายประพันธ์ ตากี่มนอก -กระผม นายประพันธ์ ตากี่มนอก รองประธานสภาฯ ขอเสนอให้  
รองประธานสภาอบต กำหนดระยะเวลาเสนอคำแปรญัตติ ตั้งแต่วันที่ ๙ สิงหาคม ๒๕๖๖ เวลา ๐๘.๓๐ น.  
ถึงวันที่ ๑๑ สิงหาคม ๒๕๖๖ เวลา ๑๖.๓๐ น. ไม่น้อยกว่าวันละ ๘ ชั่วโมง  
และสรุปผลการแปรญัตติในวันที่ ๑๓ สิงหาคม พ.ศ. ๒๕๖๖ เวลา ๐๙.๐๐ น.
- นายบรรจง มุ่งกลาง - ถ้าไม่มีสมาชิกสภาฯ ท่านใดเสนอเป็นอย่างอื่น ถือว่าสภาฯ เห็นชอบให้กำหนด  
ประธานสภาอบต. ระยะเวลาแปรญัตติ ร่างข้อบัญญัติงบประมาณรายจ่าย ประจำปีงบประมาณ  
พ.ศ. ๒๕๖๗ ตั้งแต่วันที่ ๙ สิงหาคม ๒๕๖๖ เวลา ๐๘.๓๐ น.ถึงวันที่ ๑๑ สิงหาคม ๒๕๖๖  
เวลา ๑๖.๓๐ น. และคณะกรรมการแปรญัตติจะประชุมเพื่อพิจารณาในวันที่ ๑๓ สิงหาคม  
พ.ศ.๒๕๖๖ เวลา ๐๙.๐๐ น.เมื่อคณะกรรมการแปรญัตติได้ประชุมและดำเนินการแปรญัตติร่าง  
ข้อบัญญัติฯดังกล่าวเสร็จเรียบร้อยแล้ว ขอให้คณะกรรมการแปรญัตติรายงานผลการแปรญัตติ  
ต่อประธานสภาฯ เพื่อกำหนดนัดประชุมสภาฯ ต่อไป
- มติที่ประชุม -รับทราบ
- นายบรรจง มุ่งกลาง -เมื่อมีคณะกรรมการแปรญัตติแล้ว ก็ขอส่งร่างข้อบัญญัติงบประมาณรายจ่าย ประจำปี  
ประธานสภาอบต. งบประมาณ พ.ศ. ๒๕๖๗ ให้คณะกรรมการแปรญัตติพิจารณาโดยละเอียดต่อไป และขอมติ  
ที่ประชุมกำหนดระยะเวลาเสนอคำแปรญัตติต่อคณะกรรมการแปรญัตติ ซึ่งกำหนด  
ระยะเวลาให้คณะผู้บริหาร และสมาชิกสภา อบต.เสนอคำแปรญัตติต่อคณะกรรมการแปร  
ญัตติฯ ตั้งแต่วันที่ ๙ สิงหาคม ๒๕๖๖ เวลา ๐๘.๓๐ น. ถึงวันที่ ๑๑ สิงหาคม ๒๕๖๖ เวลา  
๑๖.๓๐ น. ณ ที่ทำการองค์การบริหารส่วนตำบลเมืองเกษตร
- มติที่ประชุม มีมติกำหนดให้คณะผู้บริหาร และสมาชิกสภา อบต.ผู้ที่จะเสนอคำแปรญัตติตั้งแต่วันที่ ๙  
สิงหาคม ๒๕๖๖ เวลา ๐๘.๓๐ น. ถึงวันที่ ๑๑ สิงหาคม ๒๕๖๖ เวลา ๑๖.๓๐ น. ณ ที่ทำการ  
องค์การบริหารส่วนตำบลเมืองเกษตร

- เลขานุการสภาฯ -เมื่อที่ประชุมมีมติแต่งตั้งคณะกรรมการแปรญัตติแล้วกระผมขออนัดคณะกรรมการแปรญัตติทุกท่านเข้าประชุมในวันที่ ๙ สิงหาคม ๒๕๖๖ เวลา ๐๘.๓๐ น.โดยพร้อมเพรียงกันเพื่อคัดเลือกประธานคณะกรรมการแปรญัตติและเลขานุการคณะกรรมการแปรญัตติต่อไป
- นายบรรจง มุ่งกลาง ประธานสภาอบต. -ขอให้ผู้บริหารท้องถิ่นหรือสมาชิกสภา ทานใดประสงค์จะขอแปรญัตติร่างข้อบัญญัติก็ให้เสนอคำแปรญัตติเป็นหนังสือ โดยให้แปรญัตติเป็นรายข้อและเสนอต่อประธานคณะกรรมการแปรญัตติ ณ ห้องประชุมสภา ตั้งแต่บัดนี้จนถึงวันที่ ๑๓ สิงหาคม ๒๕๖๖ เวลา ๑๑.๐๐ น. เมื่อคณะกรรมการแปรญัตติได้พิจารณาแล้ว จะต้องเสนอร่างข้อบัญญัตินั้นตามร่างเดิม หรือตามที่มีการแก้ไขเพิ่มเติม พร้อมทั้งรายงานและบันทึกความเห็นยื่นต่อประธานสภาท้องถิ่น รายงานนั้นอย่างน้อยจะต้องระบุว่าได้มีหรือไม่มี การแก้ไขเพิ่มเติมในตอนนั้นหรือข้อใดบ้าง การแปรญัตติและมติของคณะกรรมการแปรญัตติเกี่ยวกับการแปรญัตตินั้นเป็นประการใด การสงวนความคิดเห็นของกรรมการแปรญัตติ ตลอดจนการสงวนคำแปรญัตติด้วย และให้ประธานสภาท้องถิ่นส่งรายงานนั้นแก่สมาชิกสภาท้องถิ่นไม่น้อยกว่าสี่สัปดาห์ก่อนวันประชุมพิจารณา เว้นแต่กรณีต้องพิจารณาเป็นการด่วน ดังนั้นจึงขอให้คณะกรรมการแปรญัตติเสนอร่างข้อบัญญัติงบประมาณรายจ่าย ประจำปีงบประมาณ พ.ศ. ๒๕๖๗ ภายในวันที่ ๑๔ สิงหาคม ๒๕๖๖ เพื่อจะได้ส่งให้สมาชิกสภาฯ ไม่น้อยกว่าสี่สัปดาห์ก่อนวันประชุมพิจารณาต่อไป
- ขอให้คณะกรรมการแปรญัตตินัดประชุมเพื่อพิจารณาเลือกประธาน เลขานุการ ในวันที่ ๙ สิงหาคม ๒๕๖๖ เวลา ๐๘.๓๐น.และ ประชุมเพื่อพิจารณาคำขอแปรญัตติ ในวันที่ ๑๓ สิงหาคม ๒๕๖๖ เวลา ๑๓.๐๐ น.
- มติที่ประชุม -รับทราบและถือปฏิบัติ
- ระเบียบวาระที่ ๔ เรื่องอื่น
- ประธาน - ในระเบียบวาระนี้ มีท่านใดจะเสนอเรื่องอื่นเพื่อให้ที่ประชุมได้พิจารณาหรือไม่ หากมี ให้เสนอได้
- มติที่ประชุม รับทราบ ไม่มี
- ประธาน - เมื่อไม่มีเรื่องพิจารณาแล้ว ขอขอบคุณสมาชิกสภา คณะผู้บริหาร และผู้เข้าร่วม ประชุมทุกท่าน และขอนัดประชุมครั้งต่อไปในวันที่ ๑๖ สิงหาคม ๒๕๖๖ เวลา ๐๘.๓๐ น. ณ ห้องประชุมสภา อบต. เมืองเกษตร ขอปิดการประชุมในครั้งนี้นับ
- ปิดประชุมเวลา ๑๑.๕๐ น.

รับรองถูกต้อง  
ลงชื่อ บรรจง มุ่งกลาง  
(นางบรรจง มุ่งกลาง)  
ประธานสภา อบต. เมืองเกษตร  
๘ สิงหาคม ๒๕๖๖

ผู้จดยางานการประชุม  
ลงชื่อ พัชรี กล้ากลาง  
(นางพัชรี กล้ากลาง)  
เลขานุการสภา อบต. เมืองเกษตร  
๘ สิงหาคม ๒๕๖๖

คณะกรรมการตรวจรายงานการประชุม

(ลงชื่อ) สมาน แชนิ่ง

(นายสมาน แชนิ่ง)

คณะกรรมการตรวจรายงานการประชุม

๘ สิงหาคม ๒๕๖๖

(ลงชื่อ) เสี่ยม หวังเขตกลาง

(นายเสี่ยม หวังเขตกลาง)

คณะกรรมการตรวจรายงานการประชุม

๘ สิงหาคม ๒๕๖๖

(ลงชื่อ) ตีม โสที

(นางติม โสที)

คณะกรรมการตรวจรายงานการประชุม

๘ สิงหาคม ๒๕๖๖



## บันทึกข้อความ

ส่วนราชการ กองช่าง องค์การบริหารส่วนตำบลเมืองเกษตร

ที่ นม ๙๙๐๐๓/๑๗๕

วันที่ ๑๐ สิงหาคม ๒๕๖๖

เรื่อง ร่างข้อบัญญัติฯ เรื่อง การติดตั้งบ่อดักไขมันบำบัดน้ำเสียในอาคาร พ.ศ. ....

เรียน นายองค์การบริหารส่วนตำบลเมืองเกษตร

### เรื่องเดิม

ตามคำสั่งองค์การบริหารส่วนตำบลเมืองเกษตร ที่ ๒๓๓/๒๕๖๖ ลงวันที่ ๓ สิงหาคม ๒๕๖๖ แต่งตั้งข้าพเจ้าและคณะดำเนินการยกร่างข้อบัญญัติองค์การบริหารส่วนตำบลเมืองเกษตร เรื่อง การติดตั้งบ่อดักไขมันบำบัดน้ำเสียในอาคาร พ.ศ. .... เพื่อให้มีข้อบัญญัติ การติดตั้งบ่อดักไขมันบำบัดน้ำเสียในอาคาร ในเขตพื้นที่องค์การบริหารส่วนตำบลเมืองเกษตร นั้น

### ข้อเท็จจริง

บัดนี้ คณะกรรมการฯ ได้ดำเนินการยกร่างข้อบัญญัติองค์การบริหารส่วนตำบลเมืองเกษตร เรื่อง การติดตั้งบ่อดักไขมันบำบัดน้ำเสียในอาคาร พ.ศ. .... เสร็จเป็นที่เรียบร้อยแล้ว โดยมีรายละเอียดตามเอกสารที่แนบมาพร้อมบันทึกฉบับนี้

### ข้อพิจารณา/ข้อกฎหมาย

ระเบียบกระทรวงมหาดไทย ว่าด้วยข้อบังคับการประชุมสภาท้องถิ่น พ.ศ. ๒๕๔๗ แก้ไขเพิ่มเติม (ฉบับที่ ๒) พ.ศ. ๒๕๕๔ หมวด ๓

### ข้อเสนอ

คณะกรรมการขอนำส่งร่างข้อบัญญัติองค์การบริหารส่วนตำบลเมืองเกษตร เรื่อง การติดตั้งบ่อดักไขมันบำบัดน้ำเสียในอาคาร พ.ศ. .... เพื่อให้พิจารณา หากเห็นชอบขอได้โปรดดำเนินการเสนอญัตติร่างข้อบัญญัติดังกล่าว ต่อสภาองค์การบริหารส่วนตำบลเมืองเกษตร เพื่อตราเป็นข้อบัญญัติ ต่อไป

จึงเรียนมาเพื่อโปรดพิจารณา

ลงชื่อ

ประธานกรรมการ

( นายกิตติศักดิ์ คงทวี )

ผู้อำนวยการกองช่าง องค์การบริหารส่วนตำบลเมืองเกษตร

ลงชื่อ

กรรมการ

( นางสาวกฤษณา เจริญนอก )

หัวหน้าสำนักปลัด

ลงชื่อ

กรรมการและเลขานุการ

( นายดำรงค์ วงษ์นาม )

ผู้อำนวยการกองสาธารณสุขและสิ่งแวดล้อม





## แบบเสนอร่างข้อบัญญัติ

ที่ทำการองค์การบริหารส่วนตำบลเมืองเกษตร  
ม.๕ ตำบลเมืองเกษตร อำเภอลำปาง  
จังหวัดนครราชสีมา ๓๐๒๔๐

วันที่ ๑๐ เดือน สิงหาคม พ.ศ. ๒๕๖๖

เรื่อง เสนอร่างข้อบัญญัติ เรื่อง การติดตั้งบ่อดักไขมันบำบัดน้ำเสียในอาคาร พ.ศ.....

เรียน ประธานสภาองค์การบริหารส่วนตำบลเมืองเกษตร

ข้าพเจ้าขอเสนอร่างข้อบัญญัติองค์การบริหารส่วนตำบลเมืองเกษตร เรื่อง การติดตั้งบ่อดักไขมันบำบัดน้ำเสียในอาคาร พ.ศ..... ฉบับนี้มาเพื่อโปรดนำเสนอต่อที่ประชุมสภาองค์การบริหารส่วนตำบลเมืองเกษตร ในสมัยประชุมนี้ ซึ่งได้เสนอบันทึกหลักการและเหตุผลในการเสนอร่างข้อบัญญัติ ดังกล่าวมาด้วยแล้ว

ขอแสดงความนับถือ

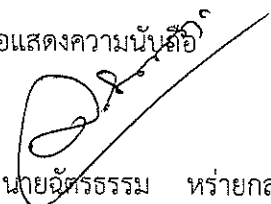
ลงชื่อ  ผู้เสนอ  
( นายอุทัยธรรม หวายกลาง )  
ตำแหน่ง นายกองค์การบริหารส่วนตำบลเมืองเกษตร

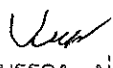
ลงชื่อ  ผู้รับ  
( นายบรรจง บุ่งกลาง )  
ตำแหน่ง ประธานสภาองค์การบริหารส่วนตำบลเมืองเกษตร

บันทึกหลักการและเหตุผลประกอบ  
ข้อบัญญัติองค์การบริหารส่วนตำบลเมืองเกษตร  
เรื่อง การติดตั้งปอดักไขมันบำบัดน้ำเสียในอาคาร พ.ศ. ....

หลักการ

รัฐบาลมีนโยบายในการจัดการด้านสิ่งแวดล้อม โดยการเร่งรัดการควบคุมมลพิษจากน้ำเสีย ซึ่งให้ความสำคัญกับการจัดการระบบบำบัดน้ำเสียในครัวเรือนและชุมชน และเป็นการช่วยลดปริมาณน้ำเสีย และเป็นการปรับปรุงคุณภาพน้ำให้ดีขึ้น โดยการจัดการระบบน้ำเสียในอาคารและครัวเรือนเป็นการแก้ไข ปัญหาที่ต้นทางและเป็นส่วนหนึ่งของการแก้ไขปัญหาคุณภาพของน้ำ ประกอบกับพระราชบัญญัติกำหนดแผน และขั้นตอนการกระจายอำนาจให้แก่องค์กรปกครองส่วนท้องถิ่น พ.ศ. ๒๕๔๒ แก้ไขเพิ่มเติมถึง (ฉบับที่ ๒) พ.ศ. ๒๕๔๙ กำหนดให้องค์กรปกครองส่วนท้องถิ่นมีหน้าที่เป็นหน่วยงานหลักในการกำจัดขยะมูลฝอยสิ่งปฏิกูล และน้ำเสีย และกรมส่งเสริมการปกครองส่วนท้องถิ่น แจ้งให้องค์กรปกครองส่วนท้องถิ่นดำเนินการเกี่ยวกับ การบำบัดน้ำเสียในอาคารและครัวเรือนเพื่อบังคับใช้กับผู้ที่จะปลูกสร้างอาคาร

เหตุผล

กำหนดให้มีการติดตั้งปอดักไขมันกับอาคารที่จะปลูกสร้างใหม่ และอาคารสิ่งปลูกสร้างที่มีอยู่เดิมก่อนที่จะมีการประกาศใช้ข้อบัญญัตินี้ ในการควบคุม จำกัด ดูแลการติดตั้งระบบ โดยเฉพาะอาคารปลูกสร้างที่มีการระบายน้ำทิ้งลง หรือไหลไปสู่แหล่งระบายน้ำภายในเขตองค์การบริหารส่วนตำบลเมืองเกษตร เพื่อเป็นการปกป้องรักษาสภาพสิ่งแวดล้อม และเป็นการช่วยลดปริมาณน้ำเสีย ตลอดจนเป็นการปรับปรุงคุณภาพน้ำให้ดีขึ้น ซึ่งพระราชบัญญัติการสาธารณสุข พ.ศ. ๒๕๓๕ และที่แก้ไขเพิ่มเติม และพระราชบัญญัติสภาตำบลและองค์การบริหารส่วนตำบล พ.ศ. ๒๕๓๗ และที่แก้ไขเพิ่มเติม บัญญัติให้ตราเป็นข้อบัญญัติองค์การบริหารส่วนตำบล จึงจำเป็นต้องตราข้อบัญญัติองค์การบริหารส่วนตำบลนี้

(ร่าง)

ข้อบัญญัติองค์การบริหารส่วนตำบลเมืองเกษตร  
เรื่อง การติดตั้งบ่อดักไขมันบำบัดน้ำเสียในอาคาร พ.ศ. ....

\*\*\*\*\*

โดยที่เป็นการสมควรตราข้อบัญญัติองค์การบริหารส่วนตำบลเมืองเกษตร เรื่อง การติดตั้งบ่อดักไขมันบำบัดน้ำเสียในอาคาร

อาศัยอำนาจตามความในมาตรา ๗๑ แห่งพระราชบัญญัติสภาตำบลและองค์การบริหารส่วนตำบล พ.ศ. ๒๕๓๗ และที่แก้ไขเพิ่มเติม และมาตรา ๑๘ มาตรา ๒๐(๓) และมาตรา ๔๔ แห่งพระราชบัญญัติการสาธารณสุข พ.ศ. ๒๕๓๕ และที่แก้ไขเพิ่มเติม อันมีบทบัญญัติบางประการเกี่ยวกับการจำกัดสิทธิและเสรีภาพของบุคคล ซึ่งมาตรา ๒๙ ประกอบกับมาตรา ๓๑ มาตรา ๓๕ มาตรา ๔๘ และมาตรา ๕๖ ของรัฐธรรมนูญแห่งราชอาณาจักรไทย บัญญัติให้กระทำได้โดยอาศัยอำนาจตามบทบัญญัติแห่งกฎหมาย องค์การบริหารส่วนตำบลเมืองเกษตร โดยความเห็นชอบของสภาองค์การบริหารส่วนตำบลเมืองเกษตร และนายอำเภอสามสะแกแสง จึงตราข้อบัญญัติไว้ดังต่อไปนี้

ข้อ ๑ ข้อบัญญัตินี้เรียกว่า “ ข้อบัญญัติองค์การบริหารส่วนตำบลเมืองเกษตร เรื่อง การติดตั้งบ่อดักไขมันบำบัดน้ำเสียในอาคาร พ.ศ. .... ”

ข้อ ๒ ข้อบัญญัตินี้ให้ใช้บังคับตั้งแต่วันถัดจากวันประกาศโดยเปิดเผย ณ ที่ทำการองค์การบริหารส่วนตำบลเมืองเกษตร เป็นต้นไป

ข้อ ๓ บรรดาข้อบัญญัติองค์การบริหารส่วนตำบล หรือข้อบังคับ กฎ ระเบียบ และคำสั่งอื่นใดขององค์การบริหารส่วนตำบล ซึ่งขัดหรือแย้งกับข้อบัญญัตินี้ ให้ใช้ข้อบัญญัตินี้แทน

ข้อ ๔ ในข้อบัญญัตินี้

“อาคาร” หมายความว่า ตึก บ้าน เรือน ร้านค้า ร้านอาหาร สำนักงานหรือสิ่งปลูกสร้าง ใช้อื่น ซึ่งบุคคลอาจเข้าอยู่อาศัยหรือใช้สอยได้

“บ่อดักไขมัน” หมายความว่า สิ่งที่ใช้แยกไขมันน้ำมันและไขมันออกจากน้ำซึ่งผ่านการใช้แล้ว

“การระบายน้ำ” หมายความว่า การผันน้ำ การปล่อยน้ำ การเทน้ำ การสูบน้ำ หรือการกระทำอื่นใดที่เป็นการถ่ายเทน้ำ

“แหล่งระบายน้ำ” หมายความว่า ทางหรือท่อระบายน้ำ ลำกระโดง ลำราง คู คลอง แม่น้ำ ทะเลและแหล่งน้ำสาธารณะ แหล่งน้ำธรรมชาติและแหล่งน้ำที่เป็นของเอกชน ซึ่งมีทางเชื่อมต่อหรือสามารถไหลไปสู่แหล่งน้ำสาธารณะหรือแหล่งน้ำธรรมชาติได้

“เจ้าพนักงานท้องถิ่น” หมายความว่า นายองค์การบริหารส่วนตำบล

“พนักงานเจ้าหน้าที่” หมายความว่า ปลัดองค์การบริหารส่วนตำบล และพนักงานองค์การบริหารส่วนตำบล ที่เจ้าพนักงานท้องถิ่นแต่งตั้งให้เป็นเจ้าพนักงานสาธารณสุข

ข้อ ๕ ข้อบัญญัตินี้ให้ใช้บังคับแก่อาคารที่มีการระบายน้ำทิ้งลงหรือไหลไปสู่แหล่งระบายน้ำ และยังไม่มีกฎหมายใดกำหนดมาตรการเกี่ยวกับการกำจัดน้ำมันและไขมันสำหรับอาคารประเภทนั้น

ข้อ ๖ ให้เจ้าของหรือผู้ครอบครองอาคารตามข้อ ๕ ติดตั้งบ่อดักไขมันตามมาตรฐานที่เจ้าพนักงานท้องถิ่นประกาศกำหนด

ให้เจ้าของหรือผู้ครอบครองอาคารที่มีการปลูกสร้างใหม่ดำเนินการติดตั้งบ่อดักไขมันสำหรับอาคารนั้น ให้แล้วเสร็จก่อนเข้าอยู่อาศัยหรือใช้สอย และหากอาคารใดอยู่ระหว่างการปลูกสร้างใหม่ในวันที่ข้อบัญญัตินี้มีผลใช้บังคับ ก็ให้ดำเนินการติดตั้งบ่อดักไขมันเช่นเดียวกัน

ข้อ ๗ ให้เจ้าพนักงานท้องถิ่นและพนักงานเจ้าหน้าที่มีอำนาจหน้าที่ดังต่อไปนี้

(๑) เข้าตรวจอาคารและบริเวณที่ตั้งอาคารในระหว่างพระอาทิตย์ขึ้นและตก

(๒) สั่งให้เจ้าของหรือผู้ครอบครองอาคารที่มีการระบายน้ำทิ้งลงหรือไหลไปสู่แหล่งระบายน้ำดำเนินการติดตั้งบ่อดักไขมันให้แล้วเสร็จภายในเก้าสิบวัน

ข้อ ๘ ให้เจ้าของหรือผู้ครอบครองตามข้อ ๕ ทำการดูแลรักษา เก็บขนน้ำมันหรือไขมันในบ่อดักไขมันไปกำจัดและซ่อมแซมบำรุงรักษาบ่อดักไขมันให้อยู่ในสภาพที่ใช้การได้ตามปกติอยู่เสมอ

ข้อ ๙ ผู้ใดขัดขวางการปฏิบัติหน้าที่ของเจ้าพนักงานท้องถิ่นหรือพนักงานเจ้าหน้าที่ในการปฏิบัติตาม ข้อ ๗ (๑) ต้องระวางโทษปรับไม่เกินหนึ่งพันบาท

ข้อ ๑๐ ผู้ใดไม่ปฏิบัติตามคำสั่งของเจ้าพนักงานท้องถิ่นหรือพนักงานเจ้าหน้าที่ตามข้อ ๗ (๒) ต้องระวางโทษปรับไม่เกินห้าร้อยบาท และเจ้าพนักงานท้องถิ่นอาจกำหนดให้เสียค่าปรับอีกไม่เกินวันละสองร้อยบาทนับแต่วันถัดจากวันครบกำหนดระยะเวลาที่เจ้าพนักงานท้องถิ่นหรือพนักงานเจ้าหน้าที่กำหนดให้ดำเนินการติดตั้งบ่อดักไขมันนั้นเป็นต้นไป จนกว่าจะได้ปฏิบัติให้ถูกต้อง

ข้อ ๑๑ ให้เจ้าพนักงานท้องถิ่นประกาศและประชาสัมพันธ์ให้ประชาชนทราบถึงการปฏิบัติตามข้อบัญญัตินี้

ข้อ ๑๒ ให้เจ้าพนักงานท้องถิ่นมีอำนาจในการพิจารณาเวนคืนการปฏิบัติตามข้อบัญญัตินี้ตามความจำเป็นและความเหมาะสมของอาคารและพื้นที่บางแห่ง อาทิเช่น พื้นที่บนภูเขา พื้นที่เกษตรกรรม พื้นที่ในชนบท เป็นต้น

ข้อ ๑๓ ให้นายกองค้การบริหารส่วนตำบล รักษาการตามข้อบัญญัตินี้ และให้มีอำนาจออกประกาศหรือคำสั่งเพื่อปฏิบัติการเป็นไปตามข้อบัญญัตินี้

ประกาศ ณ วันที่.....เดือน.....พ.ศ. ....

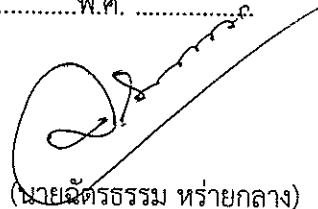

(นายฉัตรธรรม หวายกลาง)

นายกองค์การบริหารส่วนตำบลเมืองเกษตร

เห็นชอบ

(นายทวีศิลป์ เสนามา)

นายอำเภอขามสะแกแสง

### ข้อกำหนดการติดตั้งบ่อดักไขมันบำบัดน้ำเสียในอาคาร

บ่อดักไขมันสามารถก่อสร้างได้หลายแบบ แต่ต้องก่อสร้างหรือติดตั้งให้ได้ตามมาตรฐานของการบำบัดน้ำเสีย โดยแบ่งได้ตามความเหมาะสมดังนี้

๑. บ่อดักไขมันแบบวงขอบซีเมนต์ การติดตั้งใช้งานเหมาะสมสำหรับบ้านเรือนทั่วไป และสถานประกอบการที่มีขนาดเล็ก เช่น ร้านอาหาร โดยประยุกต์ใช้วงขอบซีเมนต์สำเร็จรูปมาทำเป็นบ่อดักไขมันได้ การติดตั้งฝังไว้บนดินหรือพื้นดิน รายละเอียดตัวอย่างตามที่แนบมา

๒. บ่อดักไขมันแบบสร้างในที่ การติดตั้งใช้งานเหมาะสมสำหรับสถานที่ประกอบการขนาดใหญ่ เช่น ภัตตาคาร ศูนย์อาหาร โรงอาหารและตลาด การติดตั้งโดยสร้างบ่อดักไขมันบนพื้นที่ รายละเอียดตัวอย่างตามที่แนบมา

๓. บ่อดักไขมันแบบสำเร็จที่ได้จากห้องตลาด การติดตั้งใช้งานเหมาะสมสำหรับบ้านเรือนทั่วไป โดยใช้ตามขนาดปริมาตรของคนในครัวเรือน

๔. บ่อดักไขมันแบบอื่น ๆ ที่ได้รับความเห็นชอบจากเจ้าพนักงานท้องถิ่น หรืออาจเป็นแบบมาตรฐานของกรมควบคุมมลพิษ รายละเอียดตัวอย่างตามที่แนบมา

การติดตั้งบ่อดักไขมัน ทั้ง ๔ ข้อ ต้องมีขนาดเหมาะสมตามขนาดและประเภทอาคาร ขนาดของบ่อดักไขมัน และปริมาณน้ำเสียที่เกิดขึ้น

## ขนาดมาตรฐานบ่อดักไขมัน

**ขนาดมาตรฐานบ่อดักไขมันแบบวงขอบซีเมนต์สำหรับบ้านพักอาศัย**

จำนวน คน	ปริมาตรบ่อดัก ต้องการ(ลบ.ม.)	ขนาดบ่อ		จำนวนบ่อ (บ่อ)
		เส้นผ่าศูนย์กลาง	ความลึกน้ำ (ม.)	
5	0.17	0.8	0.40	1
5-10	0.34	0.8	0.70	1
10-15	0.51	1.0	0.70	1
15-20	0.68	1.2	0.60	1
20-25	0.85	1.2	0.80	1
25-30	1.02	1.0	0.70	2
30-35	1.19	1.0	0.80	2
35-40	1.36	1.2	0.60	2
40-45	1.53	1.2	0.70	2
45-50	1.70	1.2	0.80	2

**หมายเหตุ :** ความสูงของวงขอบซีเมนต์ทั่วไปประมาณ 0.33 ม. ดังนั้นถ้าหากความลึกน้ำ = 0.40 ม. จึงต้องซ้อนกันอย่างน้อยสองวง ทั้งนี้ขึ้นอยู่กับความสูงของระดับฝาบ่อด้วย

**ขนาดมาตรฐานบ่อดักไขมันแบบสร้างในที่สำหรับอาคารขนาดใหญ่**

ขนาดพื้นที่ ตารางเมตร	ปริมาตรบ่อดัก ต้องการ	ขนาดบ่อ		
		ความลึก(ม.)	ความกว้าง (ม.)	ความยาว
10	0.19	0.40	0.50	1.00
10-25	0.47	0.60	0.60	1.30
25-50	0.94	0.75	0.80	1.60
50-75	1.41	0.75	1.00	2.00
75-100	1.88	0.80	1.10	2.20
100-125	2.35	0.85	1.20	2.40
125-150	2.82	0.90	1.20	2.60
150-175	3.29	1.00	1.30	2.60
175-200	3.76	1.00	1.35	2.80

**หมายเหตุ :** ในกรณีที่ต้องการสร้างด้วยวงขอบซีเมนต์ ให้เทียบใช้กับปริมาตรบ่อของวงขอบขนาดต่างๆ ตามตารางข้างบน สำหรับอาคารขนาดใหญ่ต้องเพิ่มจำนวนบ่อให้ได้ปริมาตรรวมเท่ากับปริมาตรบ่อดักที่ต้องการ



ประมาณ 5.50 เมตร

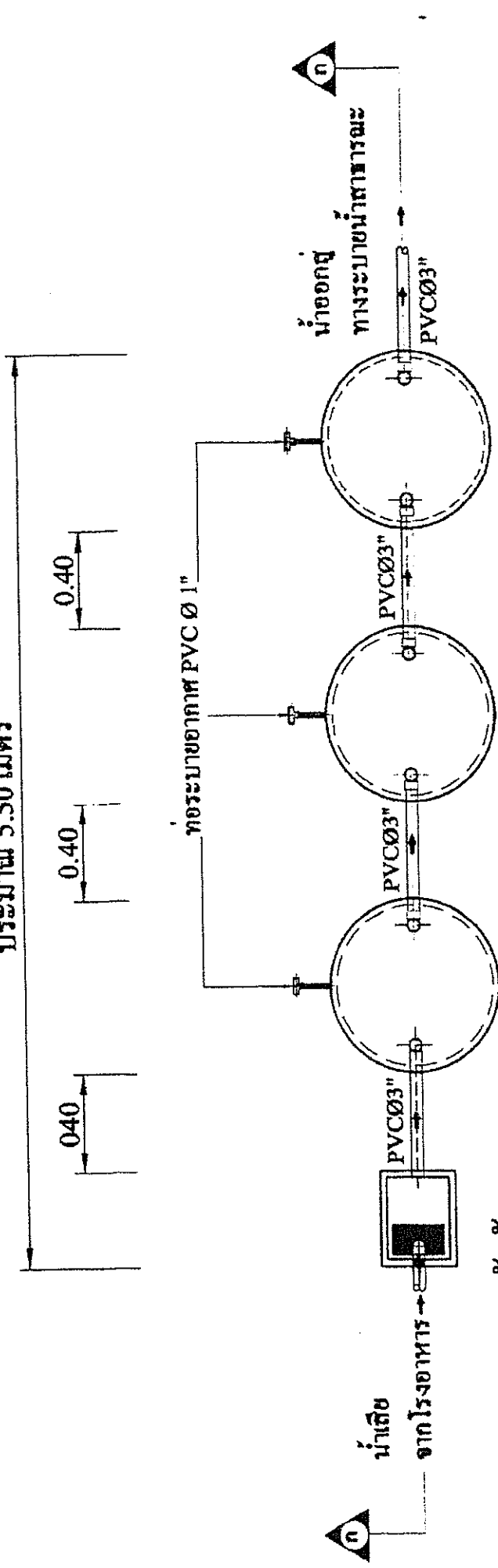

น้ำเสีย  
จากโรงอาหาร

น้ำออกสู่  
ทางระบายน้ำสาธารณะ

ถังดักขยะ

ถังดักไขมัน 1    ถังดักไขมัน 2    ถังดักไขมัน 3

# ถังดักไขมันขนาด 1 - 2 ลบ.ม. / วัน

รายละเอียดประกอบแบบ

ถังดักขยะ บ่อพักซีเมนต์สี่เหลี่ยมตั้งรูปทรงปริมาตรกัน ขนาด 0.40 x 0.50 ม. พร้อมฝา (ทองตลาด)

ถังดักไขมัน วงขอบซีเมนต์ตั้งรูปทรง ปริมาตร 1.00 ม. (ทองตลาด)

ท่อระบายอากาศ PVC Ø 1"

1. บ่อดักไขมันแบบวงขอบซีเมนต์

		<b>กรมควบคุมมลพิษ</b> สำนักจัดการคุณภาพน้ำ (ส่วนน้ำเสียชุมชน)	
ประเภทงาน		แบบมาตรฐานแจ้งค่าใช้จ่ายแบบวงขอบซีเมนต์	
งบประมาณ		นาย เติม คระสุตนาท	
วิศวกร		นาย สมภพ มณีรัตน์ นาย บรรพท แสงกลิ่นพุด	
ควบคุมงาน		นาย สมชาย ทรงประกอบ    หน้าที่ 1 / 3	
อนุมัติ		นาย ชูพันธ์ อธิวัฒน์    วันที่ 21 เม.ย. 2549	



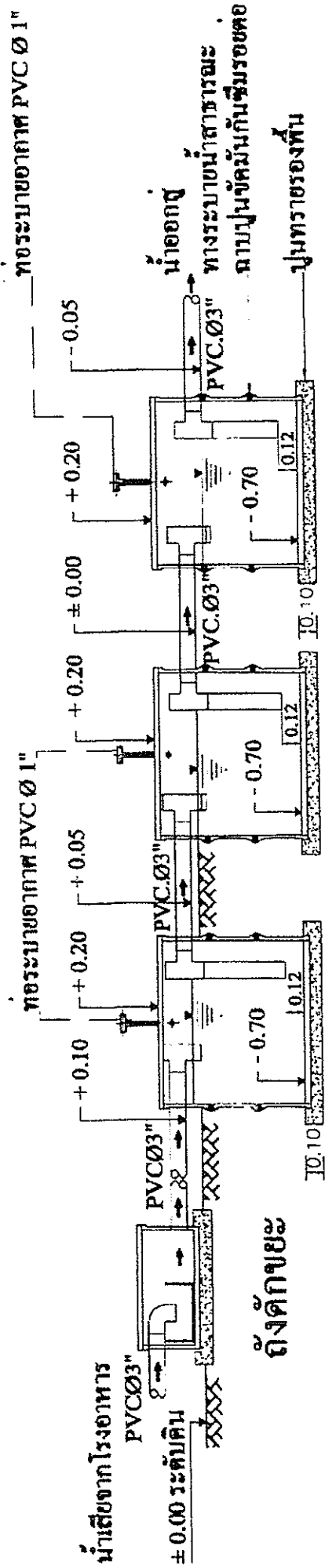

# รูปตัด ก - ก ถึงดักไขมันขนาด 1 - 2 ลบ.ม. / วัน

รายละเอียดประกอบแบบ

ถึงดักขยะ ม่อพักซีเมนต์สี่เหลี่ยมตั้งรูปสี่เหลี่ยม ขนาด 0.40 x 0.50 ม. พร้อมค่า (ทองตลาด)

ถึงดักไขมัน วงขอบซีเมนต์สี่เหลี่ยม ขนาด Ø 1.00 ม. (ทองตลาด)

ท่อระบายอากาศ PVC Ø1"

 กรมควบคุมมลพิษ สำนักจัดการคุณภาพน้ำ (ส่วนน้ำเสียชุมชน)	นายอรรถพร ตรีวณิช นายสมภพ มณีรัตน์ นายบรรพต แอมกลิ่นทุฒ
	นายเฉลิม ตรีวณิช นายสมภพ มณีรัตน์ นายบรรพต แอมกลิ่นทุฒ
นายเฉลิม ตรีวณิช นายสมภพ มณีรัตน์ นายบรรพต แอมกลิ่นทุฒ	นายอรรถพร ตรีวณิช นายอรรถพร ตรีวณิช
นายอรรถพร ตรีวณิช นายอรรถพร ตรีวณิช	นายอรรถพร ตรีวณิช นายอรรถพร ตรีวณิช
นายอรรถพร ตรีวณิช นายอรรถพร ตรีวณิช	นายอรรถพร ตรีวณิช นายอรรถพร ตรีวณิช

1. ปื่อดักไขมันแบบวงขอบซีเมนต์

บ่อพักซีเมนต์สี่เหลี่ยมสำหรับรูปทรงปิดกันขนาด 0.40x0.50ม

พร้อมฝา (ทองแดง)

ท่อน้ำออกไปเข้าถังดักไขมัน PVC Ø 2"-3"

ตะแกรงพลาสติกสำหรับรูปทรงตามทองแดง

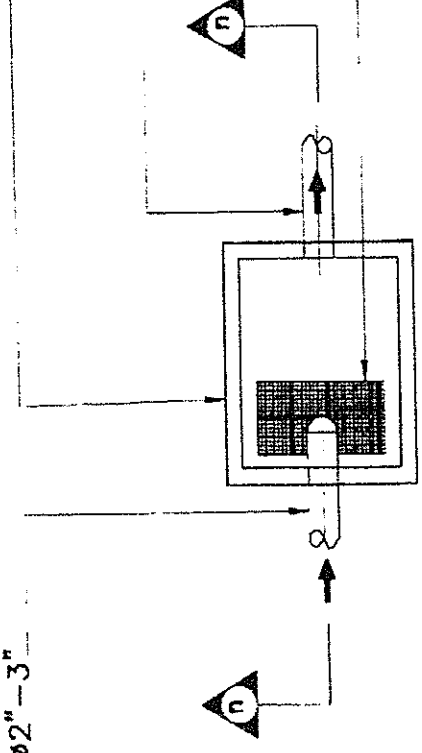

บ่อพักซีเมนต์สี่เหลี่ยมสำหรับรูปทรงปิดกันขนาด 0.40x0.50ม

พร้อมฝา (ทองแดง)

ตะแกรงพลาสติกสำหรับรูปทรงตามทองแดง

ท่อน้ำออกไปเข้าถังดักไขมัน PVC Ø 2"-3"

ทรายหยาบอัดแน่น

แปลนถังดักขยะ

น้ำทิ้งจากครัว PVC.Ø2"-3"

± ระดับดิน

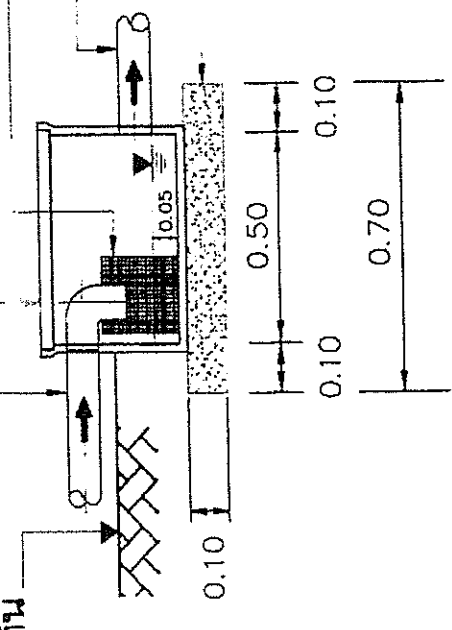

รูปตัด ๓-๓

### 1. บ่อดักไขมันแบบวงของอบซีเมนต์

 กรมควบคุมมลพิษ สำนักจัดการคุณภาพน้ำ (ส่วนน้ำเสียชุมชน)		แบบมาตรฐาน	
		แบบมาตรฐานอังกฤษ	
ชื่อสถานที่	นายเฉลิม คงกฤษดา	พื้นที่	3 / 3
ชื่อแผน	นาย สมภพ มณีรัตน์ นายบรรพต แสงกลิ่นสุผล	วันที่	2 มี.ค. 2549
ชื่อโครงการ	นาย สมชาย ทรงประกอบ	วันที่	
ชื่อสัญญา	นาย อนุพันธ์ อธิวัฒน์	วันที่	



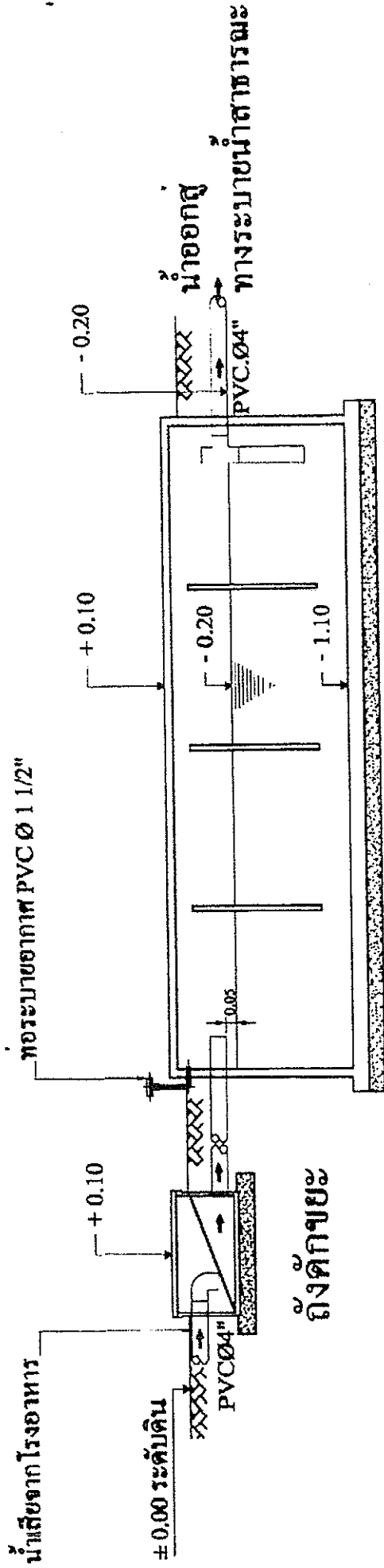

ถังดักไขมัน

## ถังดักไขมันขนาด 3 - 4 ลบ.ม. / วัน

ถังดักขยะ บ่อพักซีเมนต์สี่เหลี่ยมทำรูปชนิดปิดก้นขนาด 0.40x0.50ม. พรอมฝา (ทองตลาด)  
 ถังดักไขมัน คอนกรีตเสริมเหล็กตามแบบมาตรฐาน 3 - 4 ลบ.ม. / วัน

2. บ่อดักไขมันแบบสร้างในที่

 <p>กรมควบคุมมลพิษ                  สำนักจัดการคุณภาพน้ำ (ส่วนน้ำเสียชุมชน)</p>	
ประเภท แบบมาตรฐานถังดักไขมันคอนกรีตเสริมเหล็ก	
ชื่อแบบ	นาย เติม ตะกุดนาศ
ผู้เขียน	นาย ชนบท มณีไธม นาย บรรพต แซ่มะลิ้มสุข
พ.ร.บ.จ.	นาย ชนธราท พงษ์ประกอบ
พ.ร.บ.ร.	นาย อรุณชัย อธิรัตน์
	หน้าที่ 2 / 4
	วันที่ ๖ มิ.ย. ๖๕



น้ำทิ้งจากครัว PVC. ๑.2" - 3"

พร้อมฝา ( ทองตลาด)

ท่อน้ำออกไปเข้าถึงักไขมัน PVC ๑.2" - 3"

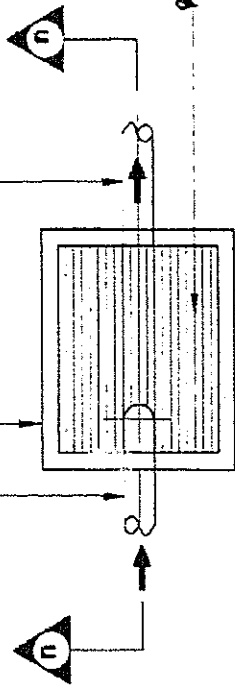

ตะแกรงพลาสติกสำหรับรองรับทองตลาด

แปลนถึงดักไขมัน

น้ำทิ้งจากครัว PVC. ๑.2" - 3"

± ระดับดิน

พร้อมฝา ( ทองตลาด)

ตะแกรงพลาสติกสำหรับรองรับทองตลาด

ท่อน้ำออกไปเข้าถึงักไขมัน PVC ๑.2" - 3"

ทรายหยาบอัดแน่น

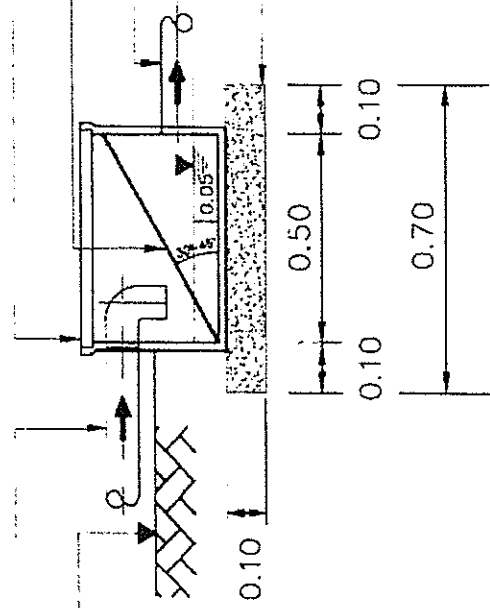

รูปตัด



2. บ่อดักไขมันแบบสร้างในที่



กรมควบคุมมลพิษ

สำนักจัดการคุณภาพน้ำ (สถานีเสียชุมชน)

โครงการ

แบบแปลน

แบบมาตรฐานอังกฤษ

สถาปนิก

นาย เจริญ ธรรมคุณ

วิศวกร

นาย สมชาย มณีรัตน์ นาย บรรพต เข้มกสิณพูน

ผอ.เขต

นาย สมชาย ทรงประกอบ

ผอ.เขต

นาย อำนวยชัย อธิวิวัฒน์

หน้า

หน้า

2 มี.ค. 2549

# ภาคผนวก

(สำเนา)

บันทึกรายงานการประชุมสภาองค์การบริหารส่วนตำบลตำบลเมืองเกษตร

สมัยสามัญ สมัยที่ ๓ ครั้งที่ ๓ ประจำปี ๒๕๖๖

วันที่ ๑๖ เดือน สิงหาคม พ.ศ. ๒๕๖๖ เวลา ๐๙.๓๐ น.

ณ ห้องประชุมองค์การบริหารส่วนตำบลตำบลเมืองเกษตร

\*\*\*\*\*

ผู้มาประชุม

ที่	ชื่อ - สกุล	ตำแหน่ง	ลายมือชื่อ
๑	นายบรรจง มุ่งกลาง	ประธานสภา อบต.	บรรจง มุ่งกลาง
๒	นางติ่ม ไส้ที	สมาชิกสภา อบต. ม.๑	ติ่ม ไส้ที
๓	นางยุพิน หวังประสพกลาง	สมาชิกสภา อบต. ม.๔	ยุพิน หวังประสพกลาง
๔	นายประพันธ์ ตากี่มนอก	รองประธานสภา อบต.	ประพันธ์ ตากี่มนอก
๕	นายสมาน แซ่หนึ่ง	สมาชิกสภา อบต. ม.๖	สมาน แซ่หนึ่ง
๖	นายเสงี่ยม หวังเขตกลาง	สมาชิกสภา อบต. ม.๗	เสงี่ยม หวังเขตกลาง
๗	นางพัชรี กล้ากลาง	เลขานุการสภา อบต.	พัชรี กล้ากลาง

ผู้เข้าร่วมประชุม

ที่	ชื่อ - สกุล	ตำแหน่ง	ลายมือชื่อ
๑	นายฉัตรธรรม หรัยกลาง	นายก อบต.	ฉัตรธรรม หรัยกลาง
๒	นายรตชนะ เอมโคกสูง	รองนายก อบต.	รตชนะ เอมโคกสูง
๓	นางประคอง มิขุนทด	รองนายก อบต.	ประคอง มิขุนทด
๔	นายยวง จันทรวีวัฒน์	เลขานุการนายกอบต.	ยวง จันทรวีวัฒน์
๕	นายกิตติศักดิ์ คงทวี	ผู้อำนวยการกองช่าง รักษา ราชการแทน ปลัด อบต.	กิตติศักดิ์ คงทวี
๖	นายดำรงค์ วงษ์นาม	ผู้อำนวยการกองสาธารณสุขฯ	ดำรงค์ วงษ์นาม
๗	น.ส.กฤษณา เจริญนอก	หัวหน้าสำนักปลัด	กฤษณา เจริญนอก
๘	นางภัทรวดี หวังจันทร์กลาง	นักวิชาการตรวจสอบภายใน	ภัทรวดี หวังจันทร์กลาง
๙	น.ส.ศรินญา วงษ์นาม	นักพัฒนาชุมชน	ศรินญา วงษ์นาม
๑๐	น.ส.ณัฐวิญญา เกลมกลาง	นักวิเคราะห์นโยบายและแผน	ณัฐวิญญา เกลมกลาง
๑๑	น.ส.ชไมพร ขอร่มกลาง	นักวิชาการจัดเก็บรายได้	ชไมพร ขอร่มกลาง
๑๒	น.ส.อรวรรณ บุญปรากฏ	นักทรัพยากรบุคคล	อรวรรณ บุญปรากฏ
๑๓	น.ส.รัตนภรณ์ เอมโคกสูง	เจ้าพนักงานธุรการ	รัตนภรณ์ เอมโคกสูง
๑๔	น.ส.อินทอร พลคำ	นักวิชาการศึกษา	อินทอร พลคำ

ผู้ไม่มาประชุม

-ไม่มี-



เริ่มประชุมเวลา ๐๙.๓๐ น

เปิดประชุมเวลา ๐๙.๓๐ น. โดยนายบรรจง มุ่งกลาง ตำแหน่ง ประธานสภา อบต. เมืองเกษตร ทำหน้าที่เป็นประธานที่ประชุม และ นางพัชรี กล้ากลาง เลขานุการสภาฯ บันทึกรายงานการประชุม

เลขานุการสภาฯ

- บัดนี้ ผู้มาประชุมได้เข้าห้องประชุมครบองค์ประชุมแล้ว ขอเชิญประธานได้เปิด การประชุมและดำเนินการประชุมต่อไป

ประธานสภาฯ

- เมื่อที่ประชุมพร้อมแล้ว ขอเปิดการประชุมสภา อบต. เมืองเกษตร เพื่อพิจารณาตาม ระเบียบวาระการประชุมสภา สมัยสามัญ สมัยที่ ๓ ครั้งที่ ๓ ประจำปี ๒๕๖๖ ดังนี้ เรื่องที่ประธานแจ้งให้ที่ประชุมทราบ

ระเบียบวาระที่ ๑

ประธานสภาฯ

๑.๑ ขอขอบคุณท่านสมาชิกสภา, คณะผู้บริหาร และพนักงานส่วนตำบล ของ อบต. เมืองเกษตร ทุกท่าน ที่ได้เข้าประชุมครั้งนี้โดยพร้อมเพรียงกัน

มติที่ประชุม

รับทราบด้วยคะแนนเสียง ๖ เสียง ประธานงดออกเสียง

ระเบียบวาระที่ ๒

ประธานสภาฯ

การรับรองรายงานการประชุมครั้งที่แล้ว

- สำหรับรายงานการประชุมสภา อบต. เมืองเกษตร สมัยสามัญ สมัยที่ ๓ ครั้งที่ ๒ ประจำปี พ.ศ. ๒๕๖๖ เมื่อวันที่ ๘ สิงหาคม ๒๕๖๖ ครั้งที่แล้ว ซึ่ง คณะกรรมการตรวจรายงานการประชุมได้ตรวจสอบความถูกต้องแล้ว และเสนอต่อ ประธานสภาเพื่อให้ที่ประชุมสภาได้พิจารณา ดังนั้น จึงขอให้ทุกท่านได้ตรวจสอบว่า ถูกต้องหรือไม่ และมีข้อความใดจะขอแก้ไข เปลี่ยนแปลงหรือเพิ่มเติมหรือไม่ หากมี ให้เสนอได้ ถ้าไม่มีขอมติที่ประชุมว่าท่านใดเห็นสมควรรับรองรายงานการประชุมครั้งที่แล้วให้ยกมือขึ้น

มติที่ประชุม

รับรองรายงานการประชุมด้วยคะแนนเสียง ๖ เสียง ประธานงดออกเสียง

ระเบียบวาระที่ ๓

เรื่องเสนอเพื่อพิจารณา

นายบรรจง มุ่งกลาง

๓.๑.ญัตติการพิจารณาร่างข้อบัญญัติงบประมาณรายจ่ายประจำปีงบประมาณ พ.ศ.๒๕๖๗

ประธานสภาฯ

วาระที่ ๒ ขึ้นแปรญัตติ

-ขอเชิญรักษาราชการแทนปลัด อบต.เมืองเกษตร ชี้แจงระเบียบที่เกี่ยวข้อง

ผอ.กองช่าง รักษาการแทน

-ตามระเบียบกระทรวงมหาดไทยว่าด้วยข้อบังคับการประชุมสภาท้องถิ่น พ.ศ. ๒๕๔๗

ปลัด อบต.เมืองเกษตร

และแก้ไขเพิ่มเติมถึง (ฉบับที่ ๒) พ.ศ. ๒๕๕๔ ข้อ ๕๑ วรรคแรก “.....ในการพิจารณาร่าง ข้อบัญญัติวาระที่ ๒ ให้ปรึกษาเรียง ตามลำดับข้อเฉพาะที่มีการแปรญัตติแก้ไข เท่านั้น เว้นแต่ที่ประชุมสภาท้องถิ่นจะได้ลงมติเป็นอย่างอื่น”

นายสมาน แซ่หนึ่ง

-ตามที่ สภาองค์การบริหารส่วนตำบลเมืองเกษตร มีมติเห็นชอบให้แต่งตั้งคณะกรรมการแปรญัตติ

ประธานคณะกรรมการ

ร่างข้อบัญญัติฯ ขึ้น สมัยสามัญสมัยที่ ๓ ครั้งที่ ๒ เมื่อวันที่ ๘ สิงหาคม ๒๕๖๖

แปรญัตติฯ

และกำหนดเสนอคำแปรญัตติฯต่อคณะกรรมการแปรญัตติต่อคณะกรรมการแปรญัตติฯ ภายในวันที่ ๑๑ สิงหาคม ๒๕๖๖ ก่อนเวลา ๑๖.๐๓๐ น. นั้น บัดนี้ คณะกรรมการแปร ญัตติร่างข้อบัญญัติฯ ได้มีการพิจารณาร่างข้อบัญญัติดังกล่าวเป็นที่เรียบร้อยแล้ว จึงเรียน สภาฯ ให้ทราบดังนี้

- เมื่อวันที่ ๙ สิงหาคม พ.ศ. ๒๕๖๖ ได้มีการประชุมของคณะกรรมการแปรรูปนิติฯ ครั้งแรก เพื่อพิจารณาคัดเลือกประธานคณะกรรมการฯ และเลขานุการคณะกรรมการฯ ได้ออกคำสั่งแต่งตั้งคณะกรรมการสภาท้องถิ่น ดังนี้

- ๑. นายสมาน แซ่หนึ่ง สมาชิกสภา อบต. ม. ๖ เป็นประธานกรรมการ
- ๒. นางติ่ม โสठी สมาชิกสภา อบต. ม. ๑ เป็นกรรมการ
- ๓. นายเสี้ยม หวังเขตกลาง สมาชิกสภา อบต. ม. ๗ เป็นเลขานุการ

- และเมื่อวันที่ ๑๓ สิงหาคม พ.ศ. ๒๕๖๖ ได้มีการประชุมของคณะกรรมการแปรรูปนิติฯ เพื่อพิจารณาร่างข้อบัญญัติงบประมาณรายจ่ายประจำปี ๒๕๖๗ ปรากฏว่า ไม่มีสมาชิกสภาฯ ทานใด เสนอคำแปรญัตติต่อคณะกรรมการแปรรูปนิติฯ และคณะกรรมการแปรรูปนิติฯ ได้พิจารณาร่วมกันแล้ว ไม่มีข้อความใดต้องแก้ไข ข้อบัญญัติงบประมาณรายจ่ายประจำปี พ.ศ. ๒๕๖๗ แต่อย่างใด โดยมีมติเป็นเอกฉันท์เห็นชอบให้คงร่างเดิมข้อบัญญัติประจำปีงบประมาณ ๒๕๖๗ ตามเดิม เห็นชอบให้ส่งร่างข้อบัญญัติงบประมาณรายจ่ายประจำปี พ.ศ.๒๕๖๗ ให้ประธานสภาฯ เพื่อเสนอเข้าสู่การพิจารณาในวาระที่ ๒ และวาระที่ ๓ ต่อไป

นายบรรจง มุ่งกลาง  
ประธานสภาฯ

-คณะกรรมการแปรรูปนิติฯ ได้ร่วมกันประชุมพิจารณาแล้วเมื่อวันที่ ๑๓ สิงหาคม ๒๕๖๖ และได้เสนอร่างข้อบัญญัติงบประมาณรายจ่ายประจำปีงบประมาณ พ.ศ. ๒๕๖๗ คณะกรรมการแปรรูปนิติฯ ไม่มีการเสนอขอแก้ไขข้อมูลข้อบัญญัติงบประมาณรายจ่ายประจำปีงบประมาณ พ.ศ. ๒๕๖๗ ให้ใช้ร่างเดิมคือข้อบัญญัติงบประมาณรายจ่ายประจำปีงบประมาณ พ.ศ.๒๕๖๗ ที่จะต้องดำเนินการเพื่อบริการสาธารณะให้แก่ประชาชน ตามอำนาจหน้าที่ ตามกฎหมาย ซึ่งตั้งไว้ (เดิม) ดังนี้ รายรับปีงบประมาณ พ.ศ. ๒๕๖๗ ประมาณการไว้ รวมทั้งสิ้น ๓๓,๐๐,๐๐๐.- บาท

รายจ่ายตามหน่วยงาน

๑.งบกลาง	ตั้งไว้	๙,๘๑๘,๔๐๐.-	บาท
๒.สำนักปลัด	ตั้งไว้	๗,๖๕๗,๖๐๗.-	บาท
๓.กองคลัง	ตั้งไว้	๒,๔๘๖,๒๒๐.-	บาท
๔.กองช่าง	ตั้งไว้	๕,๘๙๒,๔๘๐.-	บาท
๕.กองการศึกษา ศาสนาและวัฒนธรรม	ตั้งไว้	๔,๒๖๒,๔๕๓.-	บาท
๖.กองสาธารณสุขและสิ่งแวดล้อม	ตั้งไว้	๑,๘๘๒,๘๔๐.-	บาท

รายจ่ายตามแผนงาน

ก.ด้านบริหารทั่วไป

๑.แผนงานบริหารงานทั่วไป	ยอดรวม	๙,๐๔๘,๓๓๕.-	บาท
๒.แผนงานการรักษาความสงบภายใน	ยอดรวม	๔๖๕,๙๗๒.-	บาท

ข.ด้านบริการชุมชนและสังคม

๑.แผนงานการศึกษา	ยอดรวม	๔,๘๓๒,๔๕๓.-	บาท
๒.แผนงานสาธารณสุข	ยอดรวม	๑,๘๗๒,๘๔๐.-	บาท
๓.แผนงานสังคมสงเคราะห์	ยอดรวม	๒๐,๐๐๐.-	บาท
๔.แผนงานสร้างความเข้มแข็งของชุมชน	ยอดรวม	๖๐๙,๕๒๐.-	บาท
๕.แผนงานการศาสนาวัฒนธรรมและนันทนาการ	ยอดรวม	๔๓๐,๐๐๐.-	บาท
๖.แผนงานอุตสาหกรรมและการโยธา	ยอดรวม	๕,๘๓๒,๔๘๐.-	บาท

ค.ด้านการเศรษฐกิจ

- ๑.แผนงานการเกษตร ยอดรวม ๑๐,๐๐๐.- บาท
- ๒.แผนงานการพาณิชย์ ยอดรวม ๖๐,๐๐๐.- บาท

ง.ด้านการดำเนินงานอื่น

- ๒. แผนงานงบกลาง ยอดรวม ๙,๘๑๘,๔๐๐.- บาท

โดยขอสรุปจ่ายตามหน่วยงาน ตามหมวดรายจ่ายและตามแผนงานดังนี้  
 รายละเอียดตามร่างข้อบัญญัติฯ ที่ได้แจกให้กับทุกท่านแล้ว จึงขอให้สมาชิกทุกท่าน  
 ได้พิจารณาให้ความเห็นชอบต่อไป

นายบรรจง มุ่งกลาง  
ประธานสภาฯ  
มติที่ประชุม

-เมื่อไม่มีสมาชิกท่านใดจะอภิปรายเพิ่มเติมจึงขอมติที่ประชุมเห็นชอบในวาระที่ ๒  
 ขั้นแปรญัตติ ถ้าผู้ใดเห็นชอบให้ยกมือขึ้น  
 -เห็นชอบด้วยคะแนนเสียง ๖ เสียง ประธานงดออกเสียง

นายบรรจง มุ่งกลาง  
ประธานสภาฯ

๓.๒ ญัตติการพิจารณาร่างข้อบัญญัติงบประมาณรายจ่ายประจำปีงบประมาณ  
 พ.ศ. ๒๕๖๗

วาระที่ ๓ ขั้นเห็นชอบ

ผอ.กองช่าง รักษาการแทน  
ปลัด อบต.เมืองเกษตร

ขอเชิญรักษาราชการแทน ปลัด อบต.เมืองเกษตร ชี้แจงระเบียบที่เกี่ยวข้อง  
 -ตามระเบียบกระทรวงมหาดไทยว่าด้วยข้อบังคับการประชุมสภาท้องถิ่น พ.ศ. ๒๕๕๗  
 และแก้ไขเพิ่มเติมถึง (ฉบับที่ ๒) พ.ศ. ๒๕๕๕ ข้อ ๕๒ “การพิจารณาร่าง  
 ข้อบัญญัติในวาระที่ ๓ ไม่มีการอภิปราย เว้นแต่ที่ประชุมสภาท้องถิ่นจะไ้ลง  
 มติให้มีการอภิปราย ถ้ามีเหตุผลอันสมควรในการพิจารณาในวาระนี้ ให้ที่ประชุม  
 สภาท้องถิ่นลงมติว่า จะให้ตราเป็นข้อบัญญัติหรือไม่”

นายบรรจง มุ่งกลาง  
ประธานสภาฯ

-ลำดับต่อไปจึงขอมติที่ประชุมว่าจะเห็นชอบร่างข้อบัญญัติงบประมาณรายจ่ายประจำปี  
 งบประมาณ พ.ศ. ๒๕๖๗ ในวาระที่ ๓ ขั้นเห็นชอบ ให้ตราเป็นข้อบัญญัติ  
 หรือไม่ (ขอมติที่ประชุม) ผู้ใดเห็นชอบให้ตราเป็นข้อบัญญัติฯให้ยกมือขึ้น

มติที่ประชุม

-เห็นชอบให้ตราเป็นข้อบัญญัติฯ ด้วยคะแนนเสียง ๖ เสียง ประธานงด  
 ออกเสียง เวลา ๑๐.๐๕ น.

ประธานสภาฯ

๓.๓ ญัตติเรื่อง การพิจารณาร่างข้อบัญญัติฯ เรื่อง การติดตั้งบ่อดัก  
 ไชมันบำบัดน้ำเสียใน อาคาร พ.ศ. ....

ผอ.กองช่าง รักษาการแทน  
ปลัด อบต.เมืองเกษตร

เชิญผอ.กองช่าง รักษาการแทนปลัด อบต.เมืองเกษตร ชี้แจงการ  
 พิจารณาร่างข้อบัญญัติต่อที่ประชุม

ชี้แจงว่าการพิจารณาร่างข้อบัญญัติที่ไม่เกี่ยวข้องด้วยการเงิน ตาม  
 ระเบียบกระทรวงมหาดไทยว่าด้วยข้อบังคับประชุมสภาท้องถิ่น พ.ศ.  
 ๒๕๕๗ (แก้ไขถึงฉบับ ที่ ๓ ) พ.ศ.๒๕๖๕ ข้อ ๔๕ ญัตติร่างข้อบัญญัติที่  
 ประชุมสภาท้องถิ่นต้องพิจารณา

เป็นสามวาระ แต่ที่ประชุมสภาท้องถิ่นจะอนุมัติให้พิจารณาสามวาระ  
 รวดเดียวก็ได้

ในการพิจารณาสามวาระรวดเดียว ผู้บริหารท้องถิ่นหรือสมาชิก  
 สภาท้องถิ่น จำนวนไม่น้อยกว่าหนึ่งในสามของจำนวนผู้ที่อยู่ในที่

ประธานสภา	ประชุมจะเป็นผู้เสนอก็ได้ เมื่อที่ประชุมสภาท้องถิ่นอนุมัติให้พิจารณา สามารถจะรวดเร็วแล้ว การพิจารณาวาระที่สองนั้นให้ที่ประชุมสภา ท้องถิ่นเป็นกรรมการแปรญัตติเต็มสภา โดยให้ประธานที่ประชุมเป็น ประธานคณะกรรมการแปรญัตติ
ผู้เสนอ	จึงขออนุมัติที่ประชุมว่าจะเห็นชอบให้พิจารณาสามารถจะรวดเร็ว หรือไม่
ผู้รับรอง (๒คน)	กระผม นายประพันธ์ ตากิมนอก รองประธานสภาฯ เสนอให้พิจารณาสามารถ จะรวดเร็ว
ผู้เสนอ	คนที่ ๑ นายสมาน แชนหนึ่ง สมาชิกสภา อบต.ม.๖ ขอรับรอง คนที่ ๒ นางพัชรี กล้ากลาง เลขานุการสภา อบต. ขอรับรอง
ผู้รับรอง (๒คน)	กระผม นายเสงี่ยม หวังเขตกลาง รองประธานสภาฯ เสนอให้พิจารณาสามารถ จะรวดเร็ว
ผู้เสนอ	คนที่ ๑ นางติ่ม โสठी สมาชิกสภา อบต.ม.๑ ขอรับรอง คนที่ ๒ นางยุพิน หวังประสพกลาง สมาชิกสภา อบต.ม.๔ ขอรับรอง
ผู้รับรอง (๒คน)	กระผม นายสมาน แชนหนึ่ง สมาชิกสภา อบต.ม.๖ เสนอให้พิจารณา สามารถจะรวดเร็ว
มติที่ประชุม ประธานสภา	คนที่ ๑ นายประพันธ์ ตากิมนอก รองประธานสภา อบต. ขอรับรอง คนที่ ๒ นางพัชรี กล้ากลาง เลขานุการสภา อบต. ขอรับรอง เห็นชอบตามเสนอเป็นเอกฉันท์ ๖ เสียง อนุมัติให้พิจารณาสามารถจะรวดเร็ว เชิญคณะผู้บริหารหรือผู้ที่เกี่ยวข้องชี้แจงรายละเอียดร่างข้อบัญญัติ อบต. เรื่อง การพิจารณาร่างข้อบัญญัติ อบต.เรื่องการติดตั้งบ่อดักไขมันบำบัดน้ำเสียใน อาคาร พ.ศ.๒๕๖๖ วาระที่ ๑ รับหลักการ
นายก อบต. เมืองเกษตร	ได้ชี้แจงอ่านบันทึกหลักการและเหตุ ประกอบข้อบัญญัติ อบต.เมืองเกษตร เรื่อง การติดตั้งบ่อดักไขมันบำบัดน้ำเสียในอาคาร พ.ศ.๒๕๖๖ <u>หลักการ</u> รัฐบาลมีนโยบายในการจัดการด้านสิ่งแวดล้อม โดยการเร่งรัดการควบคุม มลพิษจากน้ำเสีย ซึ่งให้ความสำคัญกับการจัดการระบบบำบัดน้ำเสียในครัวเรือนและ ชุมชน และเป็นการช่วยลดปริมาณน้ำเสีย และเป็นการปรับปรุงคุณภาพน้ำให้ดีขึ้น โดยการจัดการระบบน้ำเสียในอาคารและครัวเรือนเป็นการแก้ไข ปัญหาที่ต้นทางและ เป็นส่วนหนึ่งของการแก้ไขปัญหาคุณภาพของน้ำ ประกอบกับพระราชบัญญัติกำหนด แผน และขั้นตอนการกระจายอำนาจให้แก่องค์กรปกครองส่วนท้องถิ่น พ.ศ. ๒๕๔๒ แก้ ไขเพิ่มเติมถึง (ฉบับที่ ๒ ) พ.ศ.๒๕๔๙ กำหนดให้องค์กรปกครองส่วนท้องถิ่นมีหน้าที่ เป็นหน่วยงานหลักในการกำจัดขยะมูลฝอยสิ่งปฏิกูลและน้ำเสีย และกรมส่งเสริมการ ปกครองส่วนท้องถิ่น แจ้งให้องค์กรปกครองส่วนท้องถิ่นดำเนินการเกี่ยวกับ การบำบัด น้ำเสียในอาคารและครัวเรือนเพื่อบังคับใช้กับผู้ที่จะปลูกสร้างอาคาร <u>เหตุผล</u> กำหนดให้มีการติดตั้งบ่อดักไขมันกับอาคารที่จะปลูกสร้างใหม่ และอาคารสิ่ง ปลูกสร้างที่มีอยู่เดิมก่อนที่จะมีการประกาศใช้ข้อบัญญัตินี้ ในการควบคุม จำกัด ดูแล การติดตั้งระบบ โดยเฉพาะอาคารปลูกสร้างที่มีการระบายน้ำทิ้งลง หรือไหลไปสู่แหล่ง ระบายน้ำภายในเขตองค์การบริหารส่วนตำบลเมืองเกษตร เพื่อเป็นการปกป้องรักษา สภาพสิ่งแวดล้อม และเป็นการช่วยลดปริมาณน้ำเสีย ตลอดจนเป็นการปรับปรุงคุณภาพ

น้ำให้ดีขึ้น ซึ่งพระราชบัญญัติการสาธารณสุข พ.ศ.๒๕๓๕ และที่แก้ไขเพิ่มเติม และพระราชบัญญัติสภาพตำบลและองค์การบริหารส่วนตำบล พ.ศ.๒๕๓๗ และที่แก้ไขเพิ่มเติม บัญญัติให้ตราเป็นข้อบัญญัติองค์การบริหารส่วนตำบล จึงจำเป็นต้องตราข้อบัญญัติองค์การบริหารส่วนตำบลนี้ ร่างข้อบัญญัติองค์การบริหารส่วนตำบลเมืองเกษตร การติดตั้งบ่อดักไขมันบำบัดน้ำเสียในอาคาร พ.ศ.๒๕๖๖ ตามข้อบัญญัติทั้งหมด ๑๓ ข้อ และเอกสารแนบท้าย จึงขอให้สมาชิกสภาองค์การบริหารส่วนตำบลเมืองเกษตร ได้พิจารณาต่อไป

ประธานสภาฯ

ให้สมาชิกสภา อภิปรายซักถามและชี้แจงของคณะผู้บริหารและผู้ที่เกี่ยวข้อง เป็นเวลาพอสมควร จึงขอมติที่ประชุมว่าจะรับหลักการแห่งร่างข้อบัญญัติ เรื่องการติดตั้งบ่อดักไขมันบำบัดน้ำเสียในอาคาร พ.ศ.๒๕๖๖ วาระที่ ๑ ขึ้น รับหลักการ หรือไม่

มติที่ประชุม

เห็นชอบรับหลักการ เป็นฉันท ๖ เสียง ประธานงดออกเสียง

ประธานสภาฯ

เมื่อที่ประชุมมีมติเห็นชอบร่างข้อบัญญัติฯ วาระที่ ๑ ขึ้น รับหลักการ แห่งร่างแล้วต่อไปก็จะเป็นการพิจารณา วาระที่ ๒ ขึ้นแปรญัตติ ให้ที่ประชุมสภาเป็นกรรมการแปรญัตติ เติมสภา ประธานสภาฯ เป็นประธานคณะกรรมการแปรญัตติ และที่ประชุมได้พิจารณาร่วมกันของข้อบัญญัติ อบต.เมืองเกษตร เรื่องการติดตั้งบ่อดักไขมันบำบัดน้ำเสียในอาคาร พ.ศ.๒๕๖๖ แล้ว ผลการแปรญัตติร่วมกันของคณะกรรมการแปรญัตติ ไม่มีข้อความใดต้องแก้ไข ให้คงร่างข้อบัญญัติ อบต.เรื่องการติดตั้งบ่อดักไขมันบำบัดน้ำเสียในอาคาร พ.ศ.๒๕๖๖ ตามเดิม ให้ส่งร่างข้อบัญญัติ อบต.เรื่องการติดตั้งบ่อดักไขมันบำบัดน้ำเสียในอาคาร พ.ศ.๒๕๖๖ ตามเดิม เพื่อเสนอเข้าสู่การพิจารณาในวาระที่ ๒ เพื่อให้ที่ประชุมให้ความเห็นชอบ ต่อไป

มติที่ประชุม

มีมติเห็นชอบให้คงร่างตามเดิม เป็นฉันท ๖ เสียง ประธานงดออกเสียง

ประธานสภาฯ

ต่อไปเป็นการพิจารณาร่างข้อบัญญัติ องค์การบริหารส่วนตำบลเมืองเกษตร เรื่อง การติดตั้งบ่อดักไขมันบำบัดน้ำเสียในอาคาร พ.ศ.๒๕๖๖ วาระที่ ๓ ขึ้นลงมติ วาระที่ไม่มีในการอภิปรายจึงขอมติที่ประชุมสภาฯว่าจะเห็นชอบอนุมัติให้ตราเป็นข้อบัญญัติหรือไม่ (ขอให้ยกมือขึ้น)

มติที่ประชุม

เห็นชอบเป็นเอกฉันท ๖ เสียง ให้ตราเป็นข้อบัญญัติอบต.

ประธานสภาฯ

๓.๔ ญัตติเรื่องการกันเงินงบประมาณรายจ่ายประจำปีงบประมาณ พ.ศ. ๒๕๖๖

ผอ.กองช่าง รักษาการแทน ปลัด อบต.เมืองเกษตร

ขอเชิญรักษาการแทน ปลัด อบต.เมืองเกษตร ชี้แจงระเบียบที่เกี่ยวข้อง การขออนุมัติกันเงินงบประมาณรายจ่ายประจำปีงบประมาณ พ.ศ. ๒๕๖๖ เรื่องเดิม

ตามข้อบัญญัติงบประมาณรายจ่ายประจำปีงบประมาณ พ.ศ.๒๕๖๖ รายจ่ายจำแนกตามแผนงาน อุตสาหกรรมและการโยธา งบลงทุน ค่าที่ดินและสิ่งก่อสร้าง ค่าก่อสร้างสิ่งสาธารณูปการ โครงการก่อสร้างอาคารสำนักงาน สำนักปลัด องค์การบริหารส่วนตำบลเมือง ของกองช่าง นั้น

ข้อเท็จจริง

กองช่างได้ตรวจสอบงบประมาณรายจ่ายประจำปีงบประมาณ พ.ศ.๒๕๖๖ แผนงาน อุตสาหกรรมและการโยธา งบลงทุน ค่าที่ดินและสิ่งก่อสร้าง ค่าก่อสร้างสิ่งสาธารณูปการ โครงการก่อสร้างอาคารสำนักงาน สำนักปลัด องค์การบริหารส่วนตำบล

เมืองเกษตร ไม่สามารถเบิกจ่ายเงินได้ภายในปีงบประมาณ พ.ศ.๒๕๖๖ ดังนั้น จึงขออนุมัติกันเงิน ดังนี้

๑.แผนงานอุตสาหกรรมและการโยธา งบลงทุน ค่าที่ดินและสิ่งก่อสร้าง ค่าก่อสร้างสิ่งสาธารณูปการ โครงการก่อสร้างอาคารสำนักงาน สำนักปลัด จำนวนเงินตั้งไว้ ๕๘๕,๐๐๐บาท

เพื่อจ่ายเป็นค่าอาคารสำนักงานปลัด อบต.เมืองเกษตร กว้าง ๗ เมตร ยาว ๑๒ เมตร และห้องน้ำจำนวน ๒ ห้อง (ตามบัญชีรายละเอียดและแบบแปลนของ อบต.เมืองเกษตร กำหนด) (สำนักปลัด)

#### เรื่องเดิม

ตามข้อบัญญัติงบประมาณรายจ่ายประจำปีงบประมาณ พ.ศ.๒๕๖๖ รายจ่ายจำแนกตามแผนงานบริหารงานทั่วไป งบลงทุน ค่าครุภัณฑ์สำนักงาน ของสำนักปลัด นั้น

#### ข้อเท็จจริง

สำนักปลัด ได้ตรวจสอบงบประมาณรายจ่ายประจำปีงบประมาณ พ.ศ.๒๕๖๖ แผนงาน งานบริหารงานทั่วไป งบลงทุน ค่าครุภัณฑ์สำนักงานไม่สามารถเบิกจ่ายเงินได้ภายในปีงบประมาณ พ.ศ.๒๕๖๖ ดังนั้น จึงขออนุมัติกันเงิน ดังนี้

๑.แผนงานบริหารงานทั่วไปงบลงทุน ค่าครุภัณฑ์สำนักงาน -เครื่องปรับอากาศ แบบแยกส่วน แบบติดผนัง (ระบบ inverter) ตั้งไว้ ๑๒๐,๗๐๐บาท

เพื่อจ่ายเป็นค่าจัดซื้อเครื่องปรับอากาศ แบบแยกส่วน(ราคารวมค่าติดตั้ง) แบบติดผนัง (ระบบ inverter ) จำนวน ๓ เครื่อง เครื่องละ ๒๗,๙๐๐บาท

โดยมีคุณลักษณะเฉพาะ ดังนี้

๑ ขนาดที่กำหนดเป็นขนาดไม่ต่ำกว่า ๑๘,๐๐๐ บีทียู

๒ ราคาที่กำหนดเป็นราคาที่รวม ค่าติดตั้ง

๓ ได้รับรองมาตรฐานผลิตภัณฑ์ อุตสาหกรรม และฉลากประหยัดไฟฟ้า

เบอร์ ๕

๔ ต้องเป็นเครื่องปรับอากาศที่ประกอบสำเร็จรูปทั้งชุด ทั้งหน่วยส่งความเย็น และหน่วย ระบายความร้อนจากโรงงานเดียวกัน

๕ มีความหน่วงเวลาการทำงานของคอมเพรสเซอร์

๖ การติดตั้งเครื่องปรับอากาศ

-แบบแยกส่วน/เครื่อง ประกอบด้วยอุปกรณ์ ดังนี้ สวิตซ์ ๑ ตัว ท่อทองแดง ไปกลับหุ้มฉนวนยาว ๔ เมตร สายไฟยาว ไม่เกิน ๑๕ เมตร

-จัดซื้อตามบัญชีราคามาตรฐานครุภัณฑ์ของสำนักงบประมาณ ฉบับเดือน ธันวาคม ๒๕๖๕ (สำนักปลัด)

เพื่อจ่ายเป็นค่าจัดซื้อเครื่องปรับอากาศ แบบแยกส่วน(ราคารวมค่าติดตั้ง)

แบบติดผนัง (ระบบ inverter ) จำนวน ๒ เครื่อง เครื่องละ ๑๘,๕๐๐บาท

โดยมีคุณลักษณะเฉพาะ ดังนี้

๑ ขนาดที่กำหนดเป็นขนาดไม่ต่ำกว่า ๑๒,๐๐๐ บีทียู

๒ ราคาที่กำหนดเป็นราคาที่รวมค่าติดตั้ง

๓ ได้รับรองมาตรฐานผลิตภัณฑ์อุตสาหกรรม และฉลาก ประหยัดไฟฟ้า เบอร์ ๕

๔ ต้องเป็นเครื่องปรับอากาศที่ประกอบสำเร็จรูปทั้งชุด ทั้งหน่วยส่งความเย็น และหน่วยระบายความร้อนจากโรงงานเดียวกัน

๕ มีความหน่วงเวลาการทำงานของคอมเพรสเซอร์

๖ การติดตั้งเครื่องปรับอากาศ

-แบบแยกส่วน/เครื่อง ประกอบด้วยอุปกรณ์ ดังนี้ สวิตซ์ ๑ ตัว ท่อทองแดง ไปกลับหุ้มฉนวนยาว ๔ เมตร สายไฟยาว ไม่เกิน ๑๕ เมตร

ข้อระเบียบ/ข้อกฎหมาย

๑.ระเบียบกระทรวงมหาดไทย ว่าด้วยการรับเงิน การเบิกจ่ายเงิน การฝากเงิน การเก็บรักษาเงิน และการตรวจเงินขององค์กรปกครองส่วนท้องถิ่น(ฉบับที่ ๔) พ.ศ.๒๕๖๑ข้อ ๕๙ ในกรณีที่มีรายจ่ายหมวดค่าครุภัณฑ์ที่ดินและสิ่งก่อสร้างยังมีได้ก่อนนี้ผูกพันแต่มีความจำเป็นต้องใช้จ่ายเงินนั้นต่อไปยื่นให้องค์กรปกครองส่วนท้องถิ่นรายงานขออนุมัติกันเงินต่อสภาท้องถิ่นได้อีกไม่เกินระยะเวลาหนึ่งปี

ข้อเสนอแนะ

เพื่อให้การกันเงินเป็นไปด้วยความถูกต้องเรียบร้อยตามระเบียบ/กฎหมายกำหนด จึงขอเสนอต่อสภาฯเพื่อพิจารณาให้ความเห็นชอบต่อไป เห็นชอบเป็นเอกฉันท์ ๖ เสียง ประธานงดออกเสียง

มติที่ประชุม

ระเบียบวาระที่ ๕

ประธานสภาฯ

เรื่องอื่นๆ

- ในระเบียบวาระนี้ มีท่านใดจะเสนอเรื่องอื่นเพื่อให้ที่ประชุมได้พิจารณาหรือไม่ หากมี ให้เสนอได้

มติที่ประชุม

ประธานสภาฯ

-รับทราบ ไม่มี

- เมื่อไม่มีเรื่องพิจารณาแล้ว ขอขอบคุณสมาชิกสภา คณะผู้บริหาร และผู้เข้าร่วม ประชุมทุกท่าน ขอปิดการประชุมในครั้งนี้นี้ครับ

ปิดประชุมเวลา ๑๑.๐๐ น.

รับรองถูกต้อง

ลงชื่อ

บรรจง มุ่งกลาง

(นายบรรจง มุ่งกลาง)

ประธานสภา อบต. เมืองเกษตร

๑๖ สิงหาคม ๒๕๖๖

ผู้จตรายงานการประชุม

ลงชื่อ พัชรี กล้ากลาง

(นางพัชรี กล้ากลาง)

เลขานุการสภา อบต. เมืองเกษตร

๑๖ สิงหาคม ๒๕๖๖

คณะกรรมการตรวจรายงานการประชุม

(ลงชื่อ) สมาน แซ่หนึ่ง  
(นายสมาน แซ่หนึ่ง)  
คณะกรรมการตรวจรายงานการประชุม  
๑๖ สิงหาคม ๒๕๖๖

(ลงชื่อ) เสี่ยม หวังเขตกลาง  
(นายเสี่ยม หวังเขตกลาง)  
คณะกรรมการตรวจรายงานการประชุม  
๑๖ สิงหาคม ๒๕๖๖

(ลงชื่อ) ตีม โสที  
(นางตีม โสที)  
คณะกรรมการตรวจรายงานการประชุม  
๑๖ สิงหาคม ๒๕๖๖





ประกาศองค์การบริหารส่วนตำบลเมืองเกษตร  
เรื่อง ให้ใช้ข้อบัญญัติองค์การบริหารส่วนตำบลเมืองเกษตร เรื่อง การติดตั้งบ่อดักไขมัน  
บำบัดน้ำเสียในอาคาร พ.ศ. ๒๕๖๖

\*\*\*\*\*

ด้วยองค์การบริหารส่วนตำบลเมืองเกษตร อำเภอขามสะแกแสง จังหวัดนครราชสีมา ได้จัดทำร่างข้อบัญญัติองค์การบริหารส่วนตำบลเมืองเกษตร เรื่อง การติดตั้งบ่อดักไขมันบำบัดน้ำเสียในอาคาร พ.ศ. ๒๕๖๖ ตามพระราชบัญญัติการสาธารณสุข พ.ศ. ๒๕๓๕ และที่แก้ไขเพิ่มเติม เพื่อใช้บังคับภายในเขตองค์การบริหารส่วนตำบลเมืองเกษตร ทั้งนี้เพื่อควบคุม ดูแลการติดตั้งระบบบำบัดน้ำเสีย โดยเฉพาะอาคารปลูกสร้างที่มีการระบายน้ำทิ้งลงหรือไหลไปสู่แหล่งน้ำภายในเขตองค์การบริหารส่วนตำบลเมืองเกษตร และร่างข้อบัญญัติฯ ดังกล่าวได้ผ่านความเห็นชอบจากสภาองค์การบริหารส่วนตำบลเมืองเกษตร ในคราวประชุมสมัยสามัญ สมัยที่ ๓ ครั้งที่ ๓ ประจำปี ๒๕๖๖ เมื่อวันที่ ๑๖ สิงหาคม ๒๕๖๖ ประกอบกับนายอำเภอขามสะแกแสง ได้ให้ความเห็นชอบกับร่างข้อบัญญัติฯ ดังกล่าวแล้วนั้น

อาศัยอำนาจตามความในพระราชบัญญัติสภาตำบลและองค์การบริหารส่วนตำบล พ.ศ. ๒๕๓๗ และแก้ไขเพิ่มเติม (ฉบับที่ ๗) พ.ศ. ๒๕๖๒ มาตรา ๗๑ องค์การบริหารส่วนตำบลเมืองเกษตร จึงประกาศใช้ข้อบัญญัติองค์การบริหารส่วนตำบลเมืองเกษตร เรื่อง การติดตั้งบ่อดักไขมันบำบัดน้ำเสียในอาคาร พ.ศ. ๒๕๖๖ เพื่อบังคับใช้ในเขตองค์การบริหารส่วนตำบลเมืองเกษตร สามารถดูรายละเอียดได้ที่ศูนย์ข้อมูลข่าวสารองค์การบริหารส่วนตำบลเมืองเกษตร ในวัน เวลาราชการ และสามารถดาวโหลดเอกสารเพิ่มเติมได้ที่ [www.muangkaset.go.th](http://www.muangkaset.go.th)

จึงประกาศให้ทราบโดยทั่วกัน

ประกาศ ณ วันที่ ๕ เดือน ตุลาคม พ.ศ. ๒๕๖๖

(นายฉัตรธรรม หรัยกลาง)

นายกองค์การบริหารส่วนตำบลเมืองเกษตร